

- 1_ lajes de pedra mármore branca pouco raiada de preto, polidas, de espessura 2cm
- 2_ divisória em pedra mármore branca pouco raiada de preto, polida, 1.80m x 0.85m x 0.04m
- 3_ argamassa de cal
- 4_ rebocos existentes com pintura a tinta de água de cor branca, com aditivo anti-fungos
- 5_ porta em madeira escura, de tonalidade castanho muito escuro, com poucos veios, ou com veios da mesma tonalidade, com acabamento em verniz de poliuretano mate
- 6_ puxadores em aço inox tipo "dline", refº 4012/14, com 14mm de diâmetro e 200mm de distância entre planos
- 7_ fecho de wc em aço inox brilhante, tipo "Nordeste 30º - design Paulo Vale - PAL"
- 8_ dobradiça oculta em inox
- 9_ cantoneira de batente de porta em aço inox com 1.60m x 0.015m x 0.015m
- 10_ batente de parede em aço inox, com acabamento polido, tipo "Nordeste 30º - design Paulo Vale - PAL"
- 11_ sanita em louça branca, tipo "Duravil", modelo "Duraplus", refº #019 209..00, cor 00.
- 12_ conjunto de painel e manipulo para autoclismo interno, a aplicar sobre as sanitas, tipo "Geberit - Vola", modelo A80
- 13_ tampa de sanita branca, tipo "Duravil", modelo "Duraplus", refº #00642"..00.
- 14_ urinol em louça branca, tipo "Duravil", modelo "Arhitec", refº #0834320000
- 15_ autoclismo para aplicar sobre urinol, de descarga electrónica por infra-vermelhos
- 16_ lavatório em louça branca, tipo "Duravil", modelo "Arhitec", refº #0766350000
- 17_ distribuidor de papel higiénico industrial, tipo "Mediclinics", refº M-783CS Cód. 73012C, em aço inoxidável polido
- 18_ porta líquidos/sabão, em aço inox polido tipo "vola", refº T10
- 19_ porta piaçabas em aço inox polido, com acabamento brilhante, tipo "Vola", refº T33
- 20_ distribuidor de toalhas de papel, em aço inox polido, tipo "d line", refº 16.7079.01
- 21_ espelho de arestas facetadas, com 0,006m x 1,80m x 0,65m, incluindo uma película auto-aderente na face posterior
- 22_ projectores tipo "Simes", modelo "Ibiza", em estrutura de alumínio injectado, difusor em vidro, reflector em alumínio, parafusos em aço inox, pintura a pó poliéster de alta resistência à corrosão, cor preto (cód. 09)
- 23_ interruptores com temporizador tipo "Jung", com tecla e aro cor preta, ref. LS 990

COORDENAÇÃO: ARG. SOFIA SALEMA DESENHO: ANA MANEIRA, ANA MESTRE, M. JOSÉ RAMALHO

SÉ DE ÉVORA ÉVORA

REMODELACÃO DAS INSTALAÇÕES SANITÁRIAS

PLANTA E ALÇADOS INTERIORES	2.00.001 Loc.7 PROC.
ESCALA: 1/50	CL55/IPPAR/E/02 CONCURSO
OUTUBRO DE 2002	DESENHO N. 1

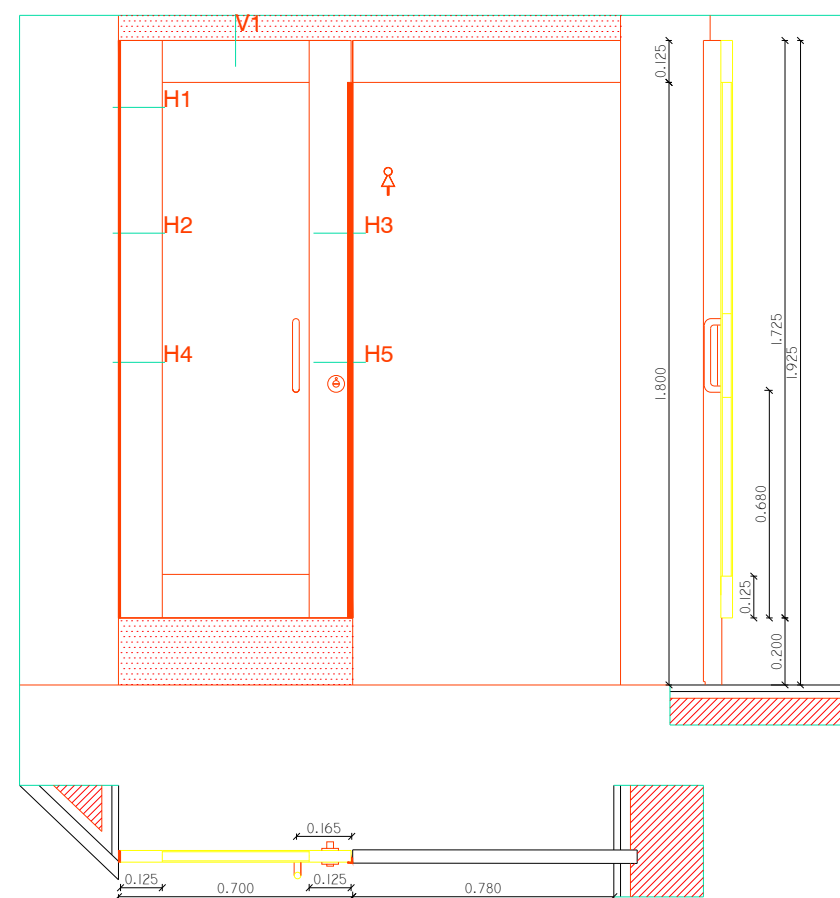

DESIGNAÇÃO	p1
QUANTIDADE	2
CARACTERÍSTICAS	uma folha de batente
ESTRUTURA	estrutura de madeira revestida com contraplacado marítimo de 3mm de espessura folheada a madeira do mesmo tipo e encabeçada
ACABAMENTO	verniz de poliuretano mate
PUXADORES	puxadores em aço inox tipo "diline", refº 4012/14, com 14mm de diâmetro e 200mm de distância entre planos
FECHADURA	fecho de wc em aço inox brilhante, tipo "Nordeste 30º" - design Paulo Vale - PAL
FERRAGENS	dobradiça oculta em inox
OBSERVAÇÕES	inclui cantoneira de batente de porta em aço inox com 1.40m x 0.015m x 0.015m a fixar na pedra de divisória e peça de madeira a colocar sobre a divisória com 0.78m x 0.125m x 0.04m (que deve ser colocada de modo reentrante na parede)
PORMENORES	H1 . H2 . H3 . H4 . H5 . V1

COORDENAÇÃO: ARG. SÓFIA SALEMA DESENHO: ANA MANEIRA, ANA MESTRE, M. JOSÉ RAMALHO

SÉ DE ÉVORA ÉVORA

REMODELAÇÃO DAS INSTALAÇÕES SANITÁRIAS

PORTAS INTERIORES E DIVISÓRIAS	2.00.001 Loc.7 PROC.
ESCALA: 1/20	CL55/IPPAR/E/02 CONCURSO
OUTUBRO DE 2002	DESENHO N. 2

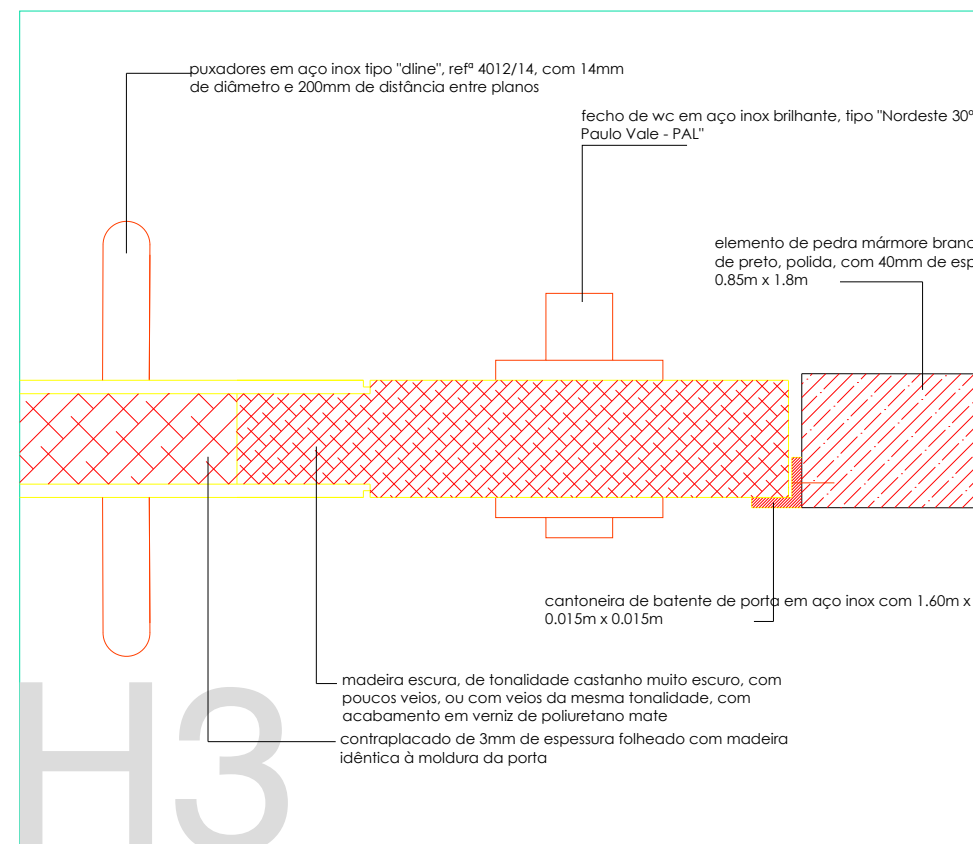
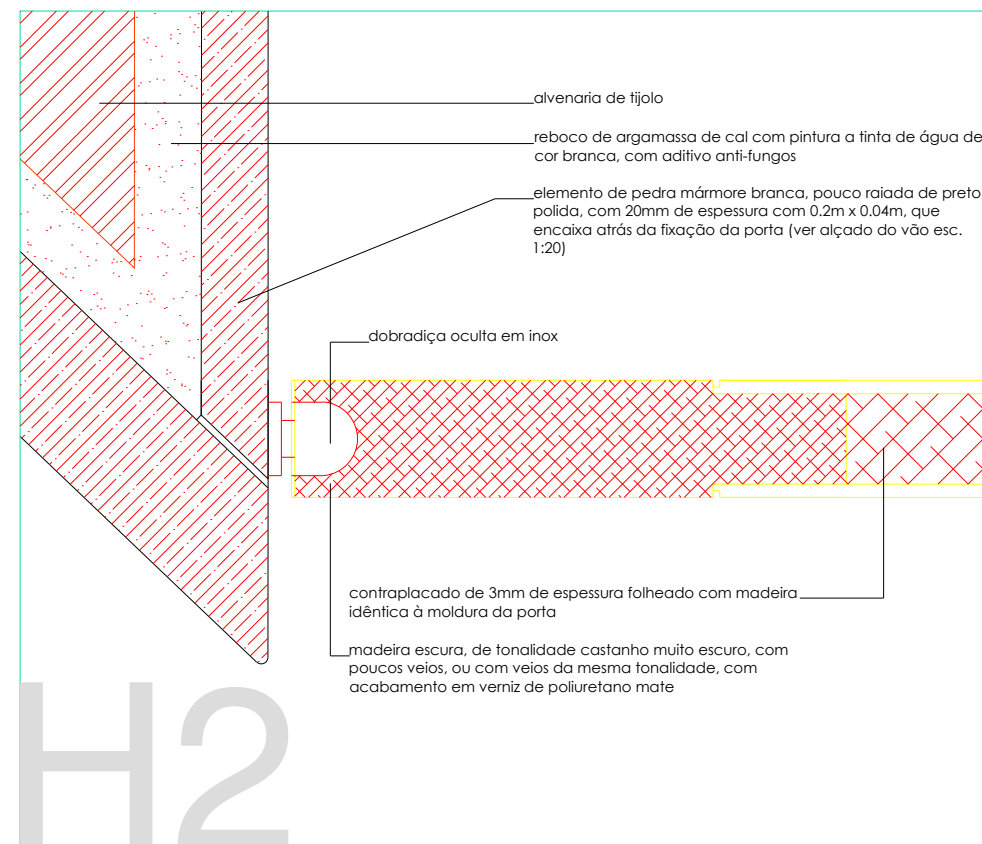
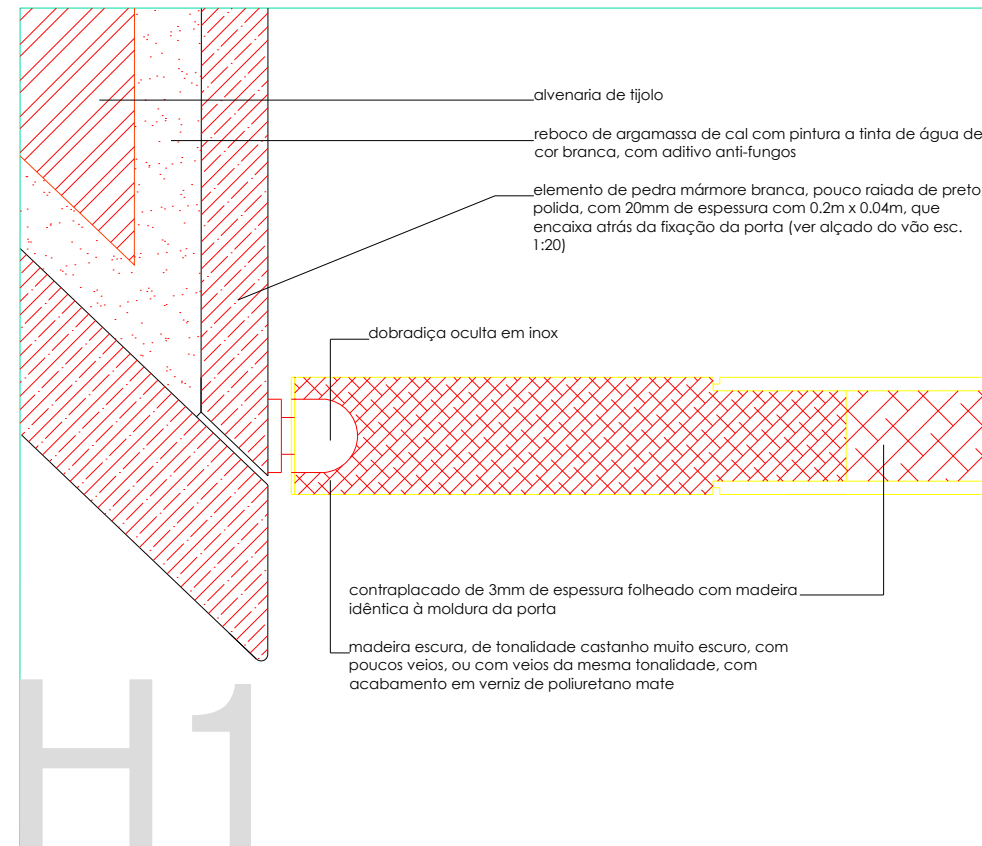

COORDENAÇÃO: ARG. SÓFIA SALEMA DESENHO: ANA MANEIRA, ANA MESTRE, M. JOSÉ RAMALHO

SÉ DE ÉVORA
 ÉVORA

REMODELAÇÃO DAS INSTALAÇÕES SANITÁRIAS

PORTAS INTERIORES_ H1 H2 H3 2.00.001 Loc.7 PROC.

ESCALA: 1/2 CL55/IPPAR/E/02 CONCURSO

OUTUBRO DE 2002 DESENHO N. 3

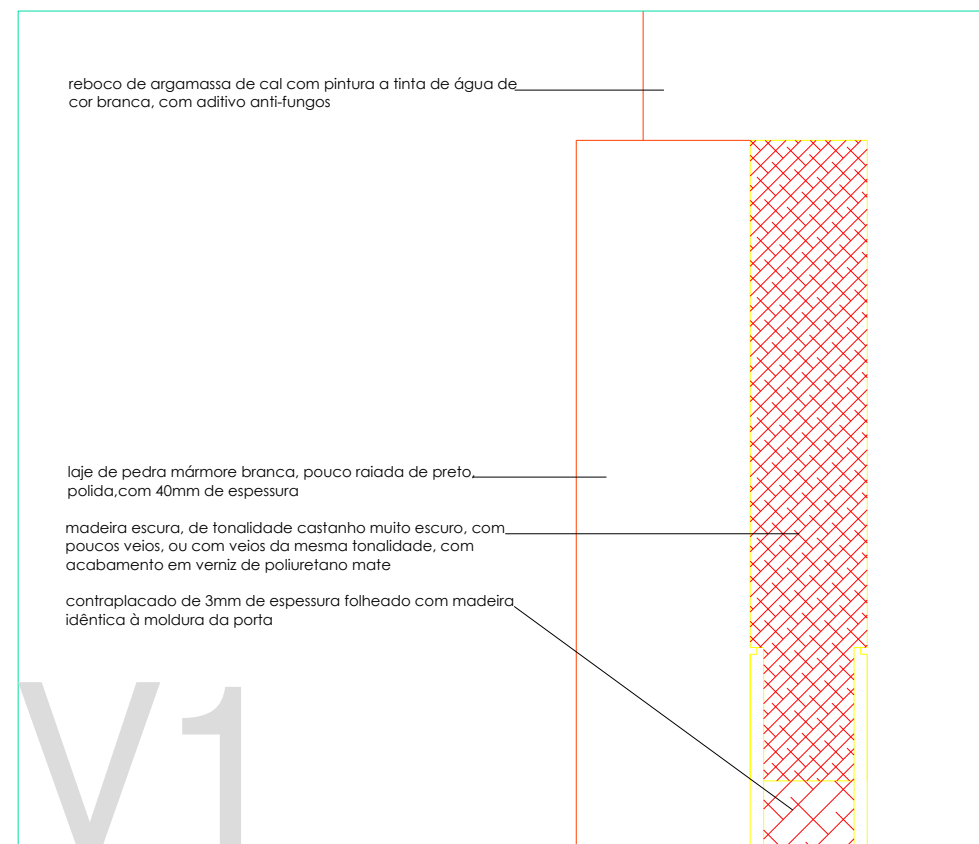
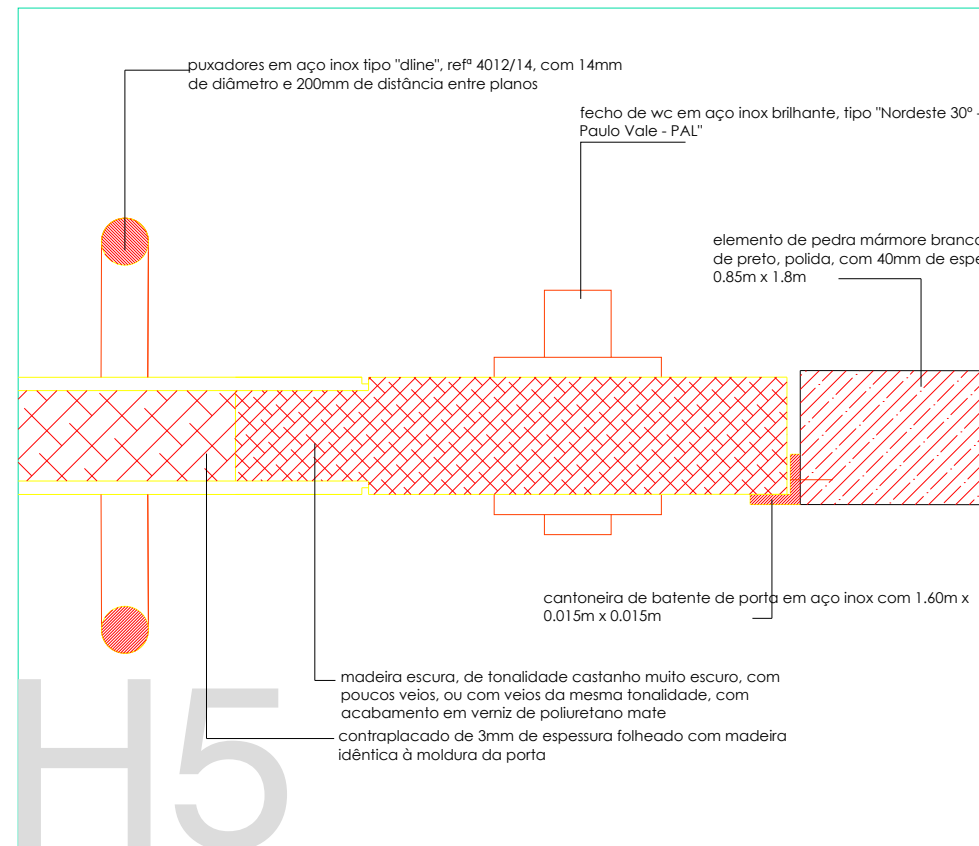
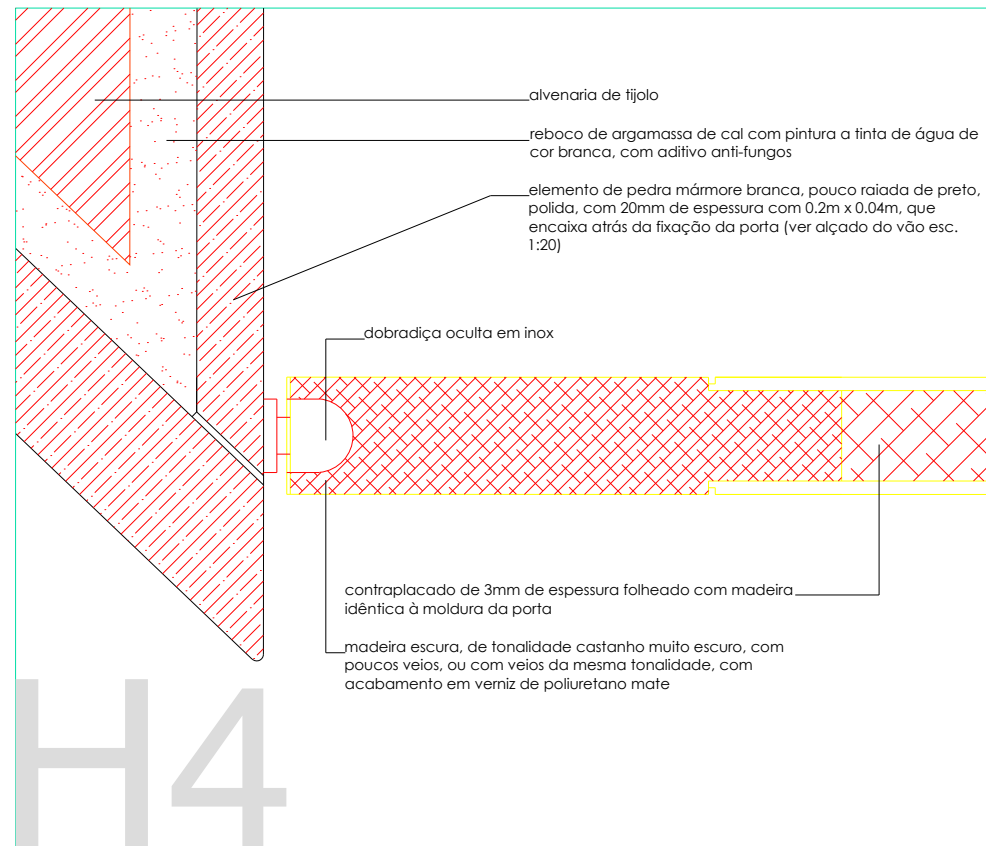

SÉ DE ÉVORA

ÉVORA

REMODELAÇÃO DAS INSTALAÇÕES SANITÁRIAS

PORTAS INTERIORES_ H4_ H5_ VI 2.00.001 Loc.7 PROC.

ESCALA: 1/2 CL55/IPPAR/E/02 CONCURSO

OUTUBRO DE 2002 DESENHO N. 4

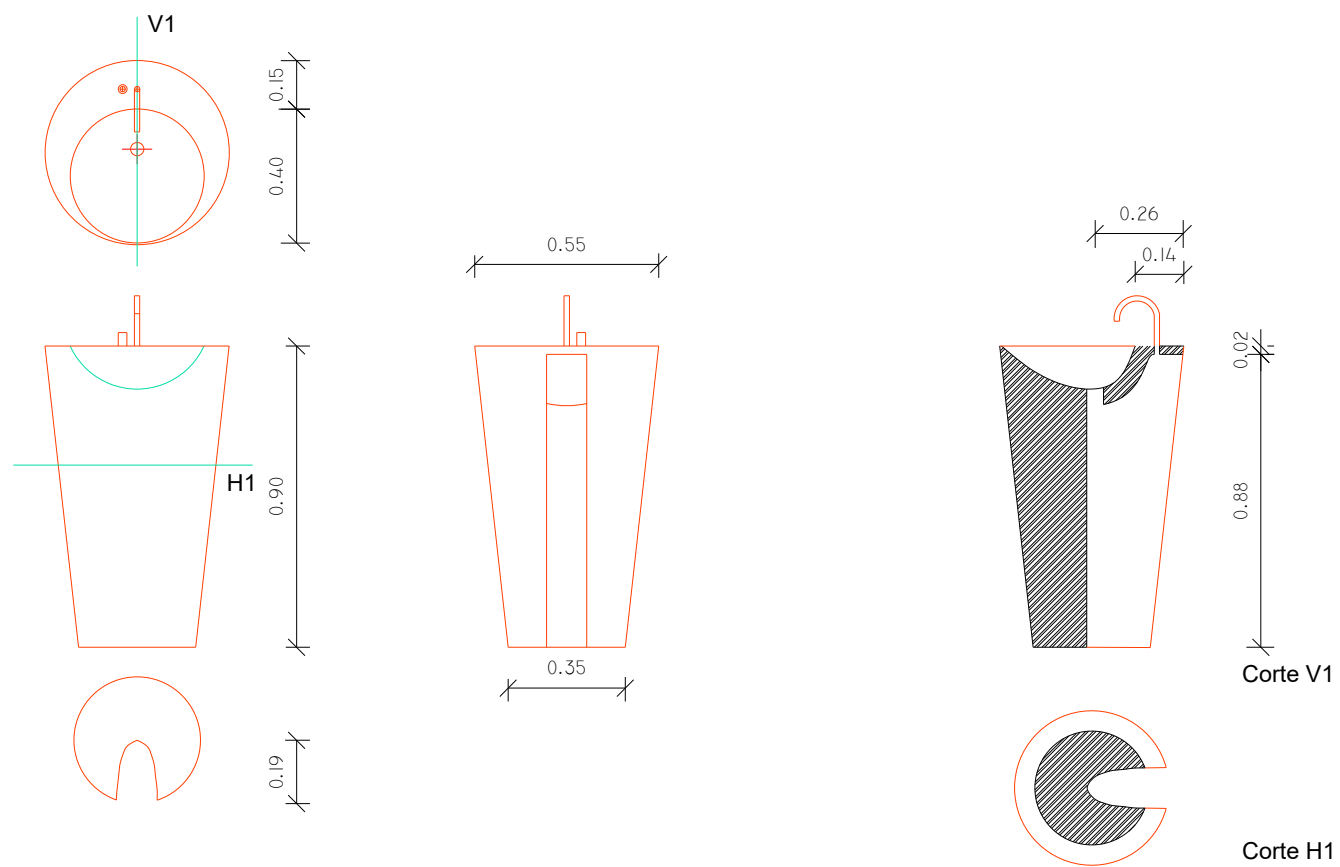

DESIGNAÇÃO	lavatório em pedra
QUANTIDADE	1
CARACTERÍSTICAS	peça única em pedra mármore branca pouco raiada de preto
ACABAMENTO	polido
APARELHOS	torneira de passagem de balcão em aço inox polido, tipo "vola", ref. S50D+090A
OBSERVAÇÕES	
PORMENORES	H1 . V1

COORDENAÇÃO: ARG. SÓFIA SALEMA DESENHO: ANA MANEIRA, ANA MESTRE, M^o JOSÉ RAMALHO

SÉ DE ÉVORA
 ÉVORA

REMODELAÇÃO DAS INSTALAÇÕES SANITÁRIAS

LAVATÓRIO DE PEDRA 2.00.001 Loc.7
 PROC.

ESCALA: 1/20 CL55/IPPAR/E/02
 CONCURSO

OUTUBRO DE 2002 DESENHO N. 5

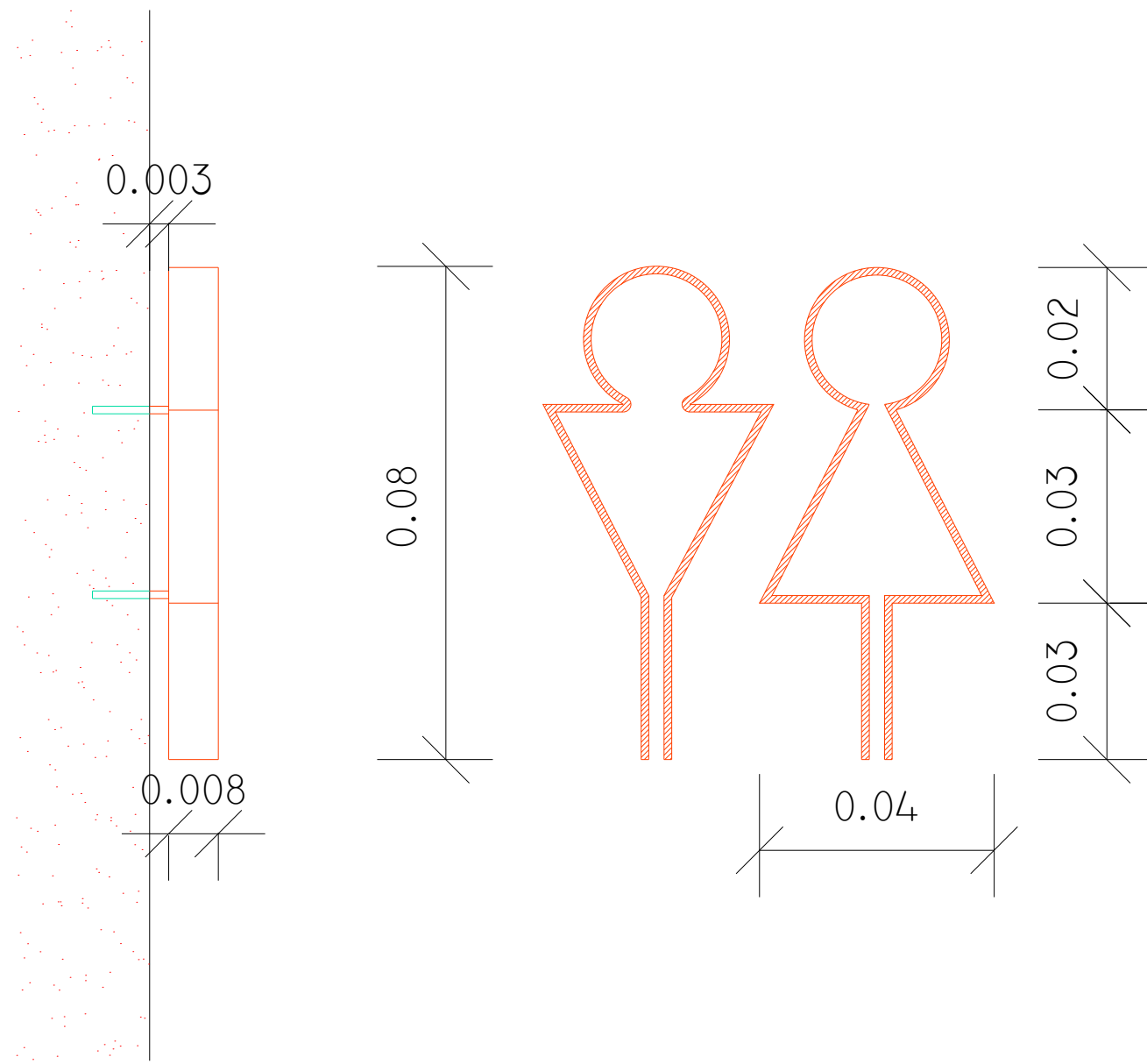

DESIGNAÇÃO	sinalética
QUANTIDADE	2 conjuntos
CARACTERÍSTICAS	peças em chapa de aço inox quinada de 2mm de espessura e 13mm de largura
ACABAMENTO	polido
OBSERVAÇÕES	em cada peça serão soldados 4 suportes (ver desenho), para fixação em pedra, sendo os elementos colocados a uma distância de 3mm da pedra

COORDENAÇÃO: ARG. SÓFIA SALEMA DESENHO: ANA MANEIRA, ANA MESTRE, M^o JOSÉ RAMALHO

SÉ DE ÉVORA	
ÉVORA	
REMODELAÇÃO DAS INSTALAÇÕES SANITÁRIAS	
SINALÉTICA	2.00.001 Loc.7 PROC.
ESCALA: 1/1	CL55/IPPAR/E/02 CONCURSO
OUTUBRO DE 2002	DESENHO N. 6