

Revisão	Descrição	Data	Rótulo

R V O ARQ.PE-ANEXO III.1.0

PROJECTO DE VALORIZAÇÃO DO MOSTEIRO DE SANTA CLARA-A-VELHA EM COIMBRA E TERRENOS ENVOLVENTES	
IPPAR	MAIO 2004
Projecto de execução	ESC. 1:100
substituído por:	Anexo III - 1.0a
IGREJA - PLANTA PISO 0 - ESTRUTURA DE APOIO DO PISO METÁLICO	ATELIER 15, arquitectura, lda.

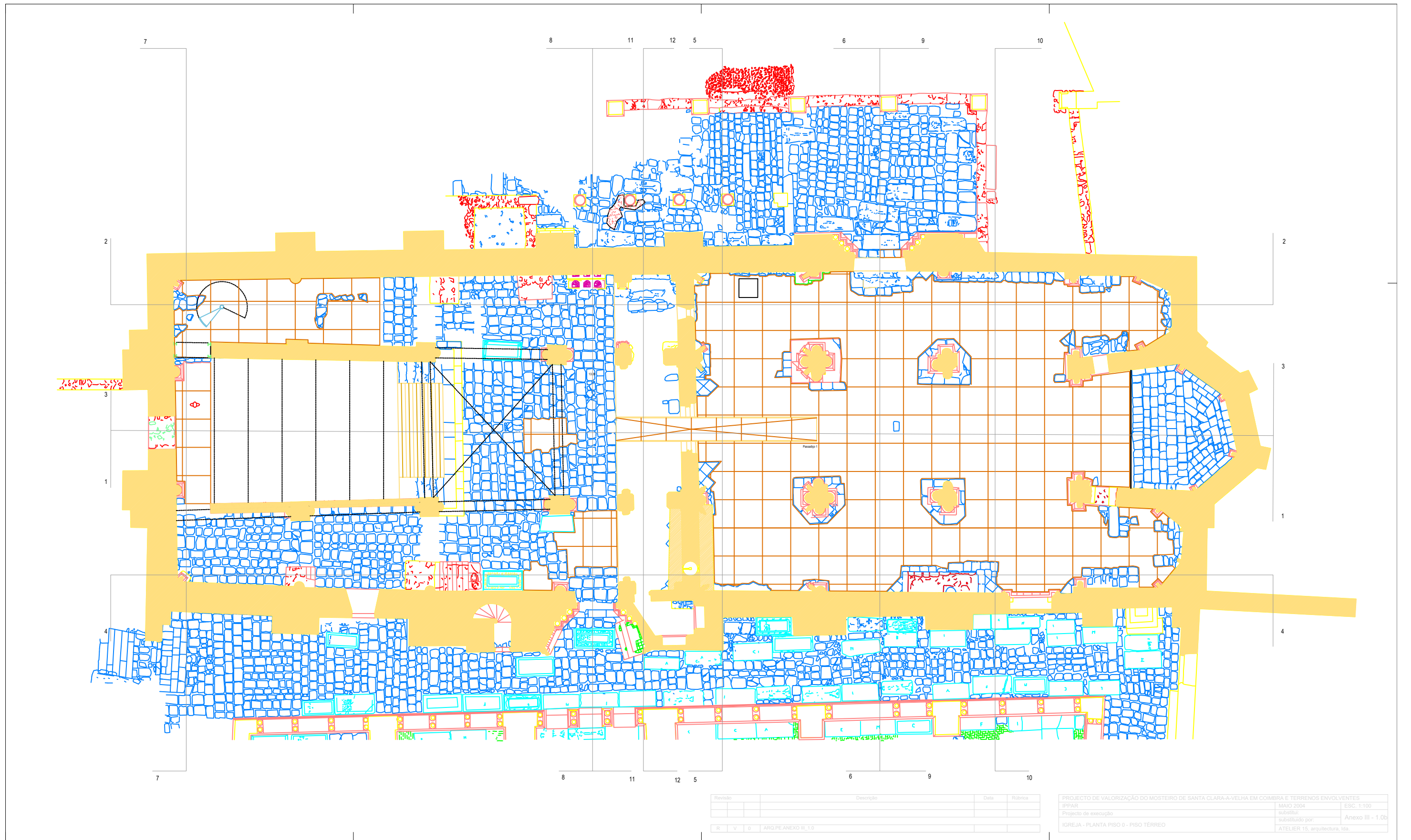

Revisão	Descrição	Data	Rótulo

R V O ARQ.PE-ANEXO III.1.0

PROJECTO DE VALORIZAÇÃO DO MOSTEIRO DE SANTA CLARA-A-VELHA EM COIMBRA E TERRENOS ENVOLVENTES	
IPPAR	MAIO 2004
Projecto de execução	ESC. 1:100
IGREJA - PLANTA PISO 0 - PISO TERREO	substituído por: Anexo III - 1.0b
ATELIER 15, arquitectura, lda.	

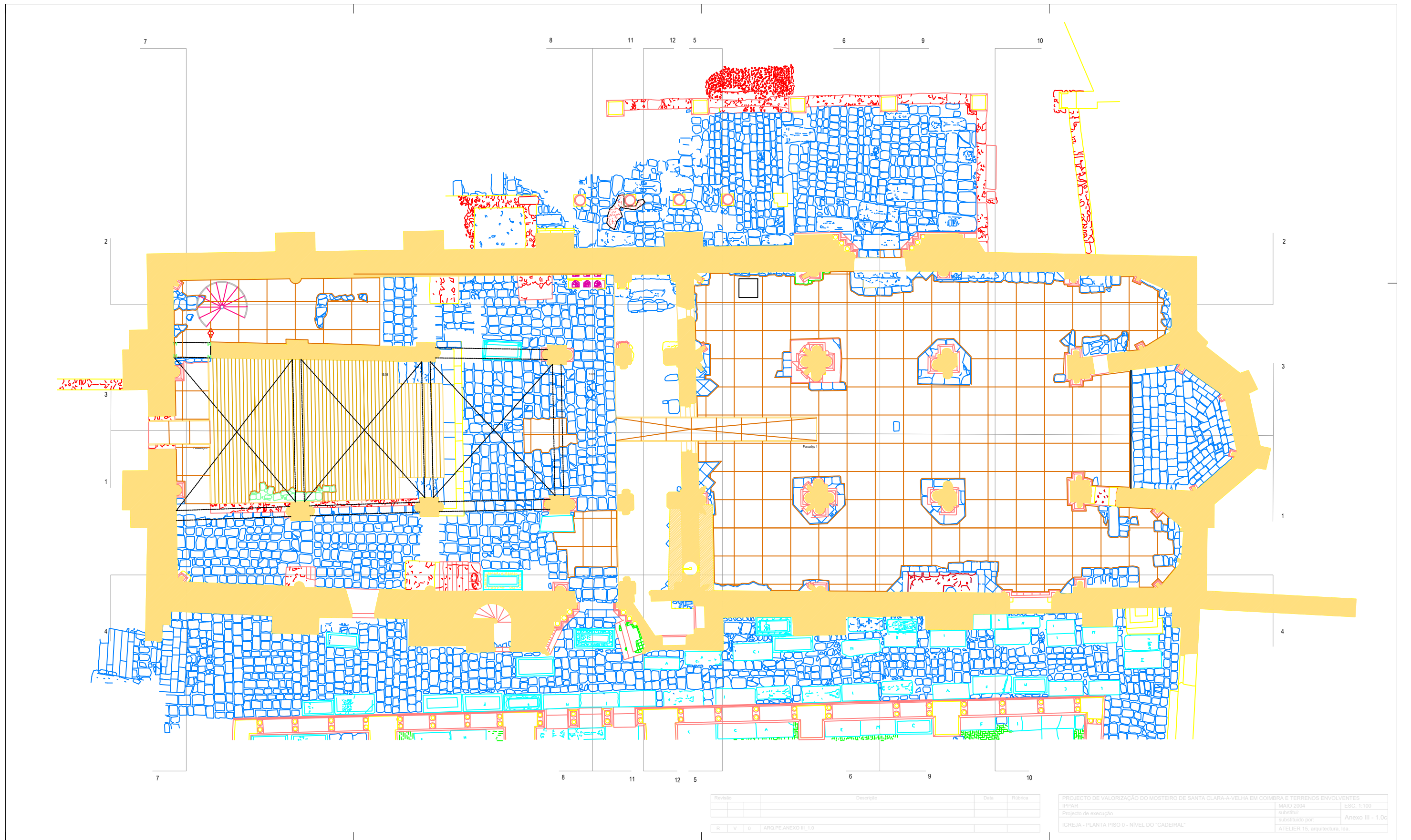

Revisão	Descrição	Data	Rúbrica

PROJECTO DE VALORIZAÇÃO DO MOSTEIRO DE SANTA CLARA-A-VELHA EM COIMBRA E TERRENOS ENVOLVENTES	
IPPAR	MAIO 2004
Projecto de execução	ESC. 1:100
substituído por:	Anexo III - 1.0c
IGREJA - PLANTA PISO 0 - NÍVEL DO "CADEIRAL"	ATELIER 15, arquitectura, lda.

ARQ.PE.ANEXO III.1.0

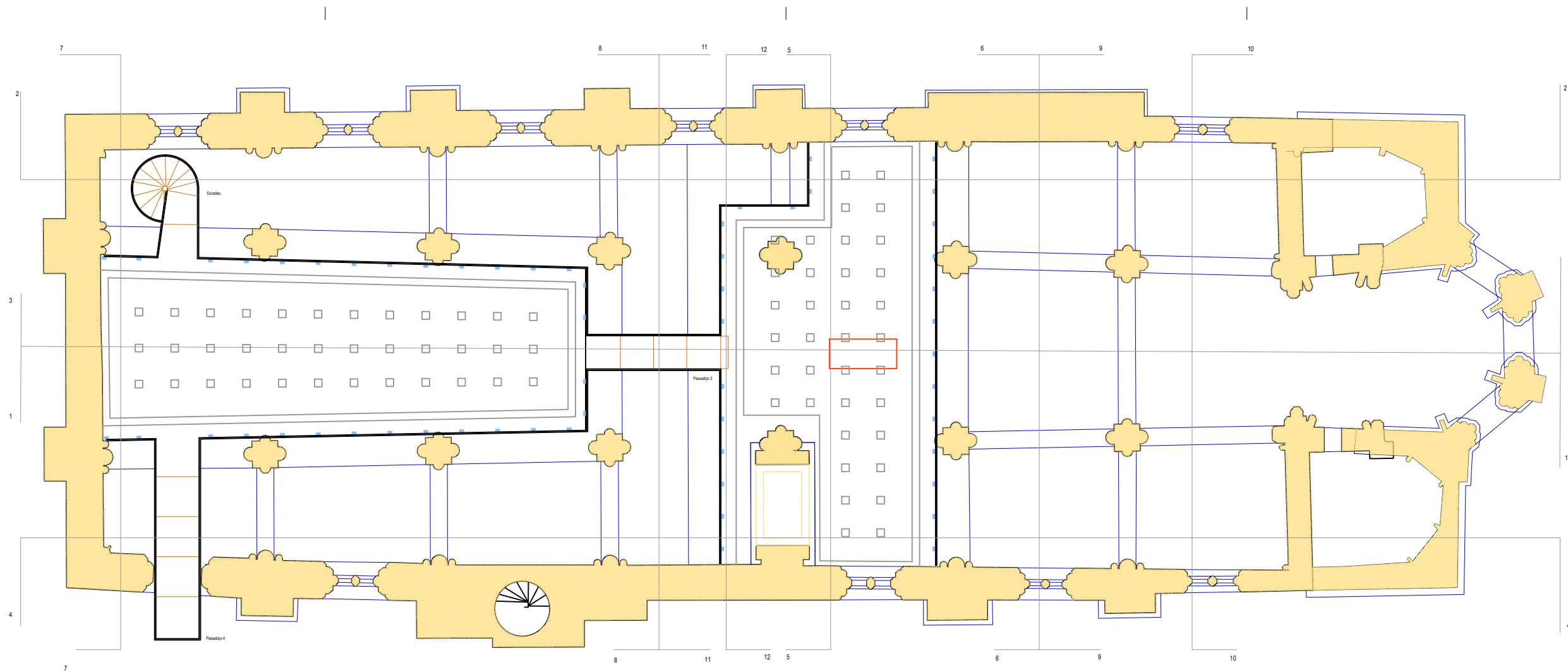

Revisão	Descrição	Data	Rúbrica
R	V	0	ARG.PE.ANEEXO III 2.0

PROJECTO DE VALORIZAÇÃO DO MOSTEIRO DE SANTA CLARA-A-VELHA EM COIMBRA E TERRENOS ENVOLVENTES		
IPPAR	MAIO 2004	ESC. 1:100
Projecto de execução	substituído por:	Anexo III - 2.0a
IGREJA - PLANTA PISO 1	ATELIER 15, arquitectura, lda.	

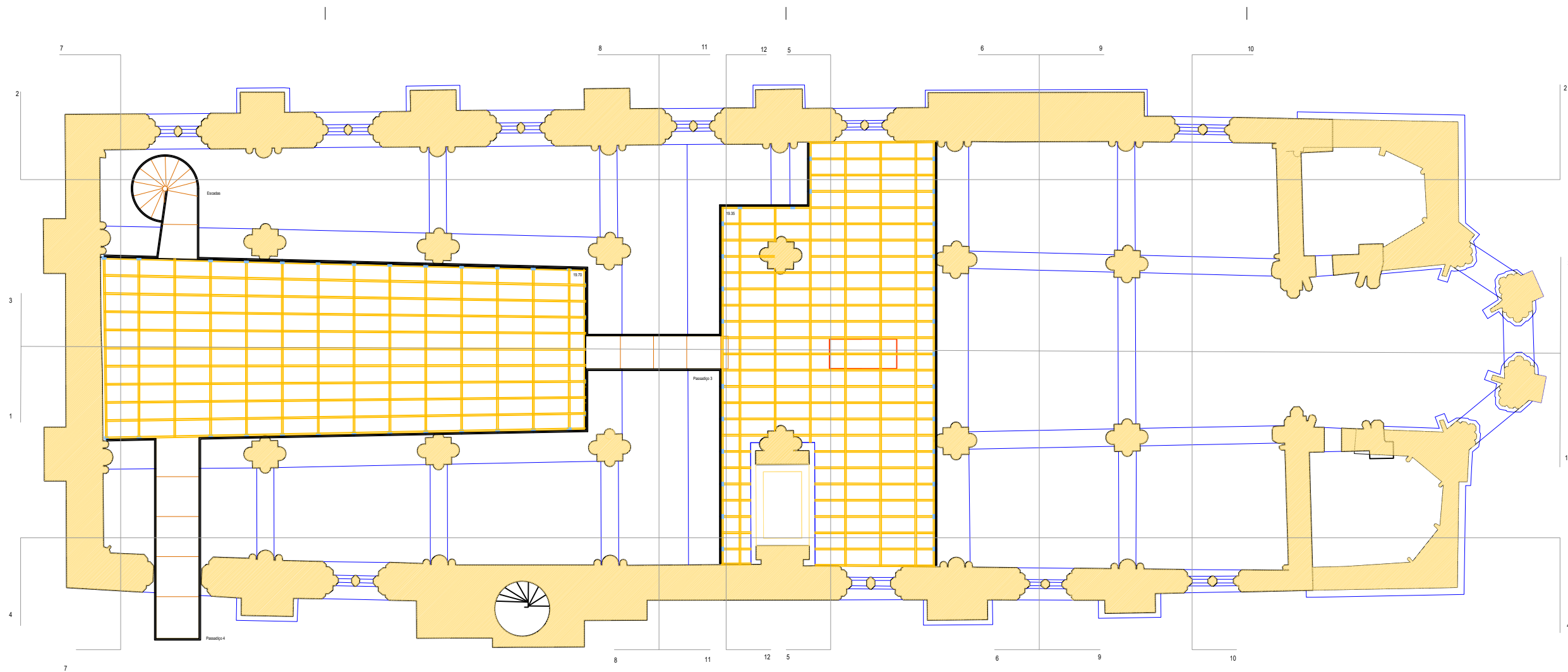

Revisão	Descrição	Data	Rúbrica
R	V	0	ARG.PE.ANEJO III 2.0

PROJECTO DE VALORIZAÇÃO DO MOSTEIRO DE SANTA CLARA-A-VELHA EM COIMBRA E TERRENOS ENVOLVENTES		
IPPAR	MAIO 2004	ESC. 1:100
Projecto de execução	substituído por:	Anexo III - 2.0b
IGREJA - PLANTA PISO 1	ATELIER 15, arquitectura, lda.	

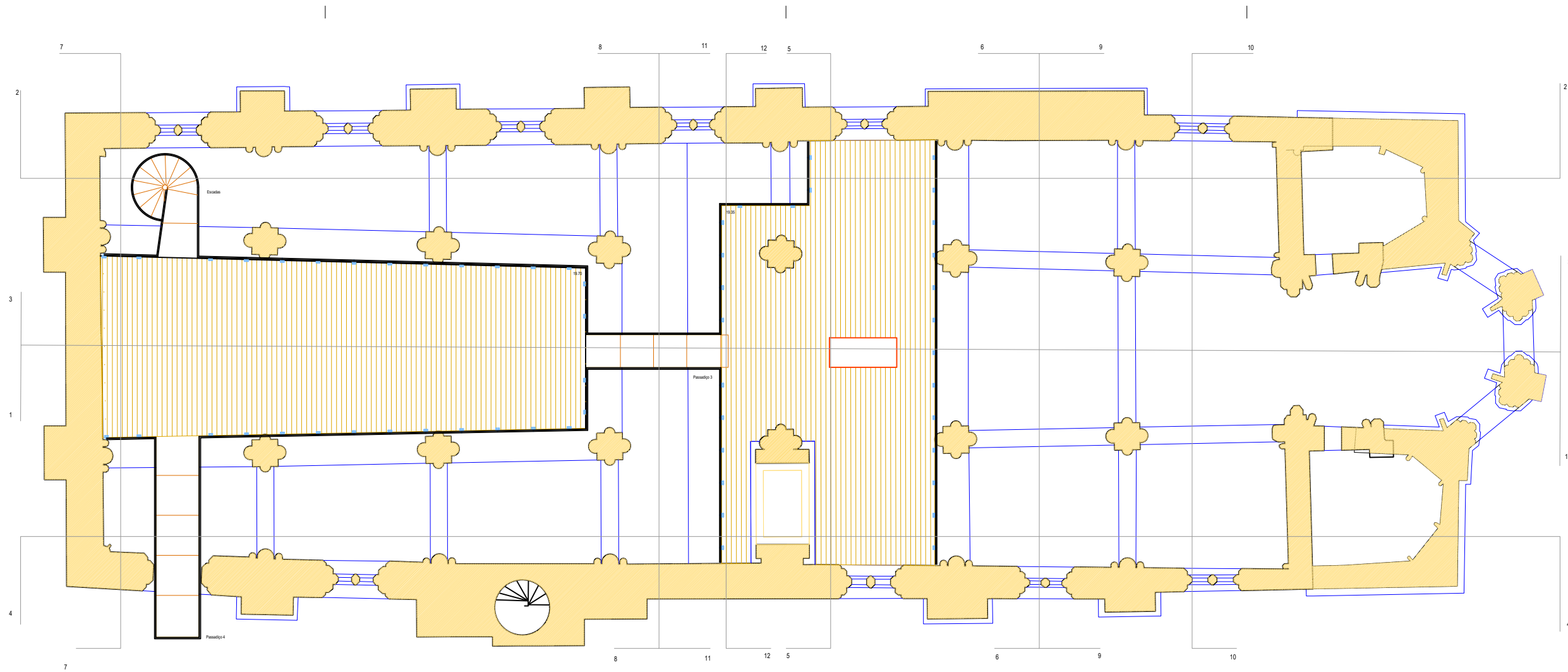

Revisão	Descrição	Data	Rúbrica
R	V	0	ARG.PE.ANEEXO III 2.0

PROJECTO DE VALORIZAÇÃO DO MOSTEIRO DE SANTA CLARA-A-VELHA EM COIMBRA E TERRENOS ENVOLVENTES		
IPPAR	MAIO 2004	ESC. 1:100
Projecto de execução	substituído por:	Anexo III - 2.0c
IGREJA - PLANTA PISO 1	ATELIER 15, arquitectura, lda.	



CORTE 4

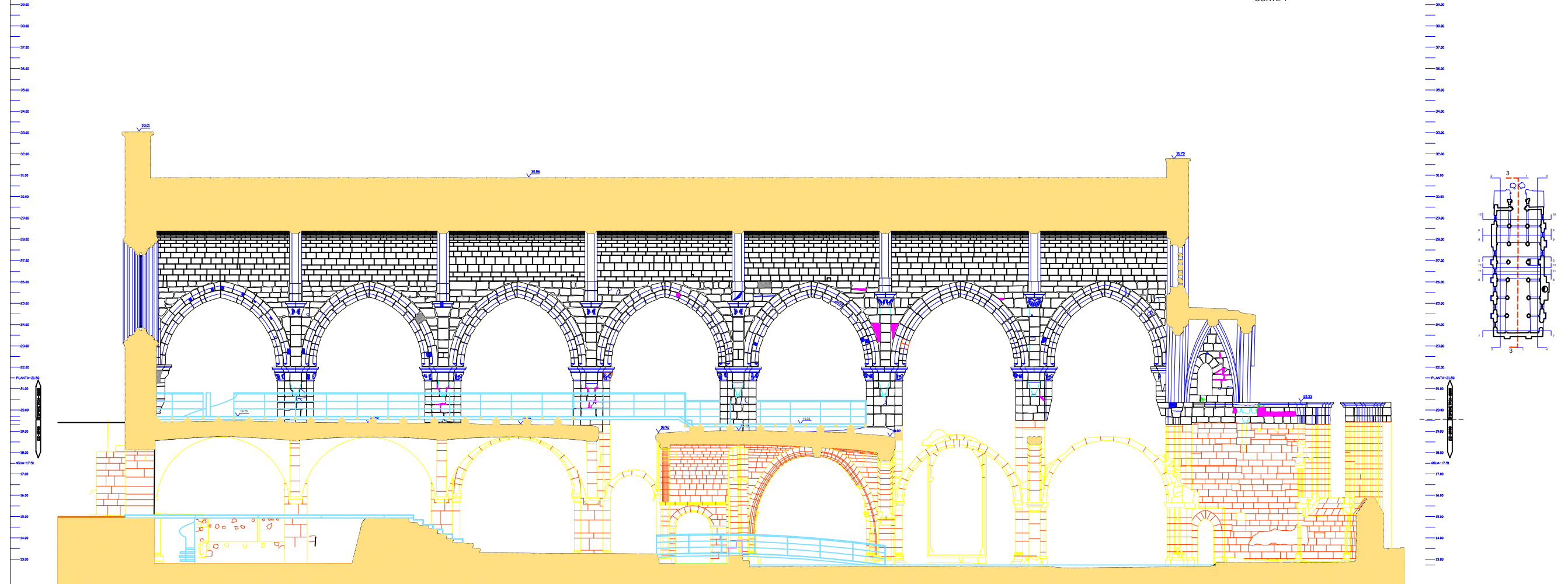

CORTE 3

Revisão	Descrição	Data	Elaborado

PROJECTO DE VALORIZAÇÃO DO MOSTEIRO DE SANTA CLARA-AVELHA EM COMBRA E TERRENOS ENVOLVENTES	
IPPAR	MAIO 2004
Projecto de execução	substituído
	substituído por: Anexo III - 3.0

39.00
38.00
37.00
36.00
35.00
34.00
33.00
32.00
31.00
30.00
29.00
28.00
27.00
26.00
25.00
24.00
23.00
22.00
21.00
20.00
19.00
18.00
17.00
16.00
15.00
14.00
13.00

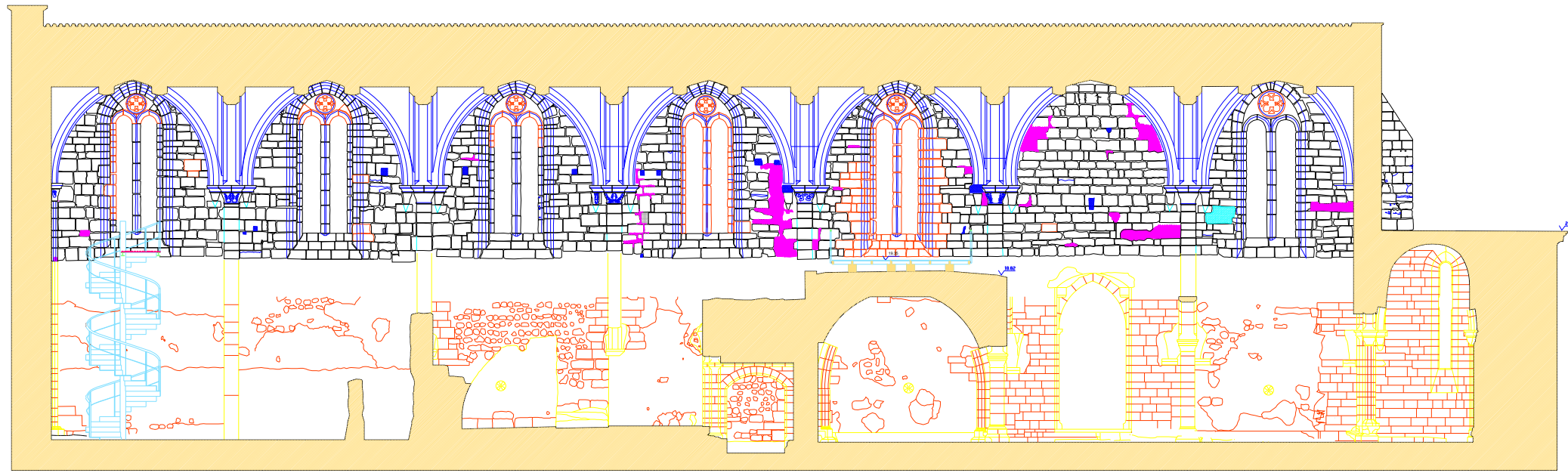

CORTE 2

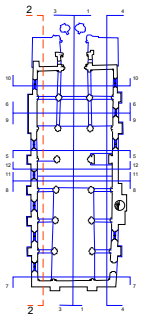

39.00
38.00
37.00
36.00
35.00
34.00
33.00
32.00
31.00
30.00
29.00
28.00
27.00
26.00
25.00
24.00
23.00
22.00
21.00
20.00
19.00
18.00
17.00
16.00
15.00
14.00
13.00

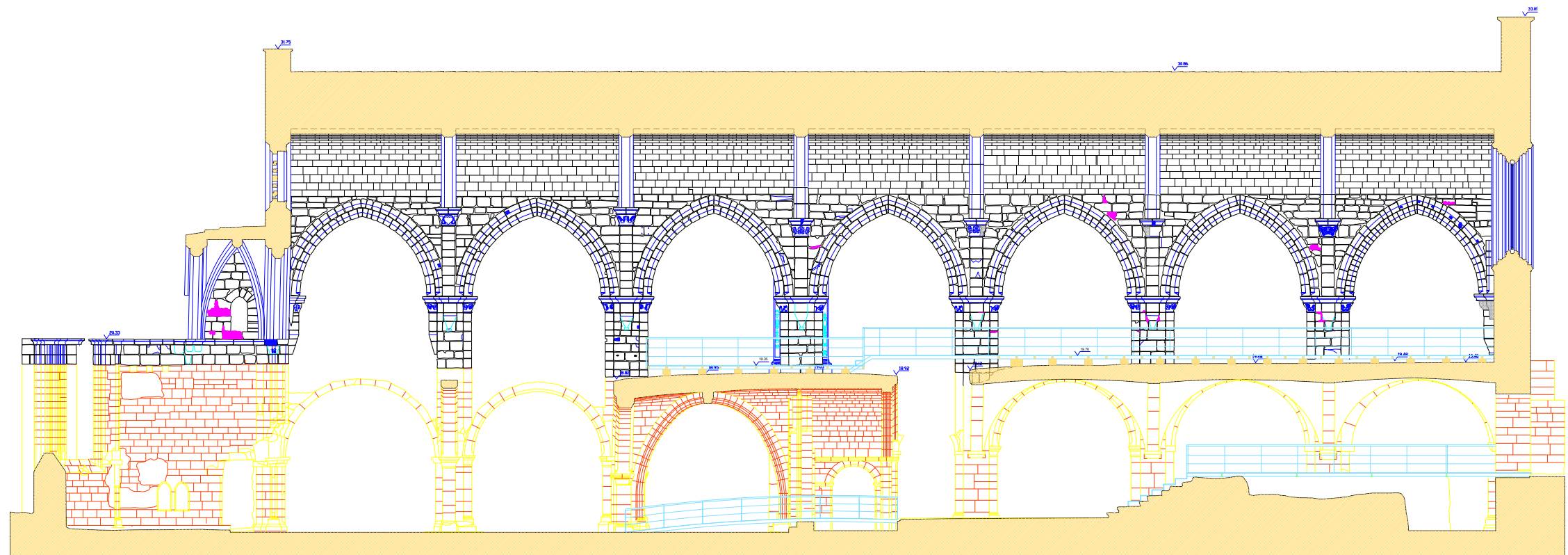

CORTE 1

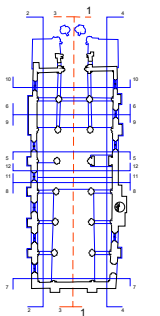

Revisão	Descrição	Data	Elaborado
01			
02			
03			
04			
05			
06			
07			
08			
09			
10			

PROJECTO DE VALORIZAÇÃO DO MOSTEIRO DE SANTA CLARA-AVELHA EM COMBRA E TERRENOS ENVOLVENTES	
IPPAR	MAIO 2004
Projecto de execução	substituído
	substituído por: Anexo III - 4.0
IGREJA - CORTES 1 e 2	ATELIER 15, arquitectura, lda

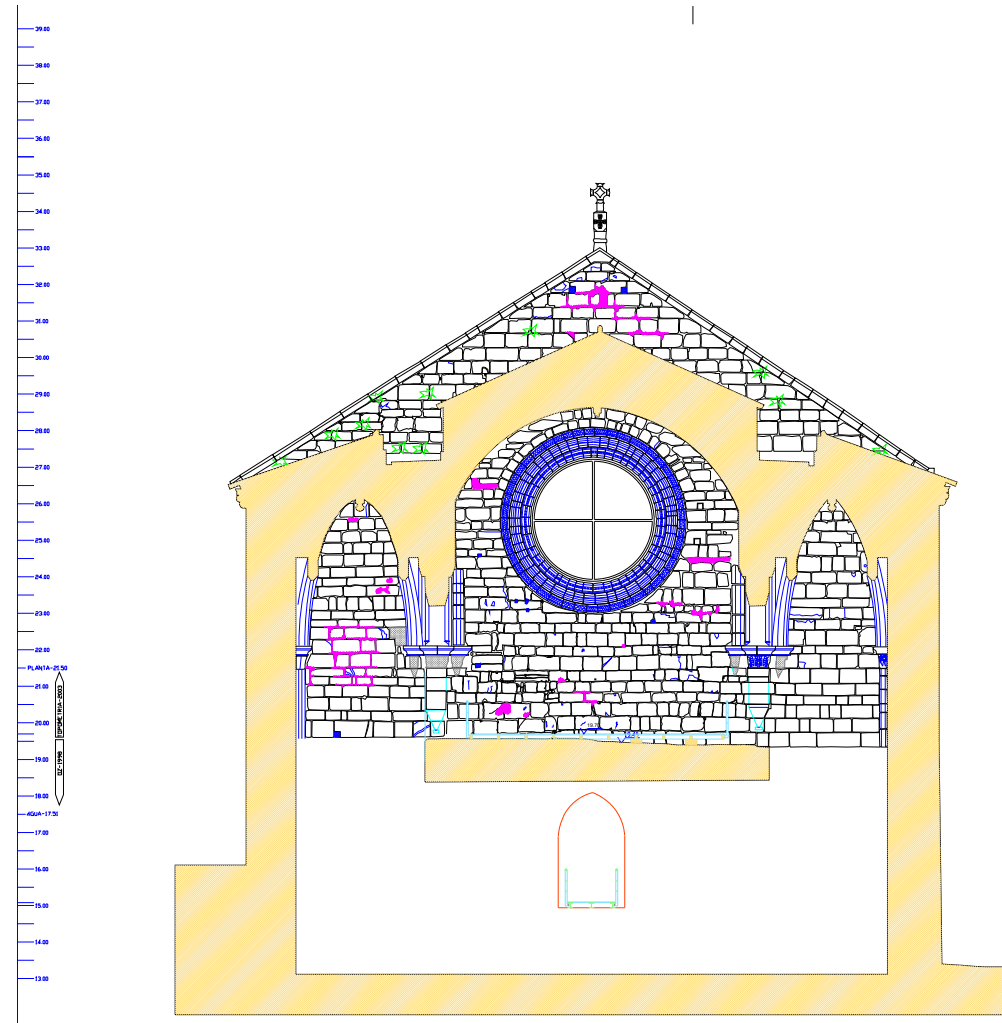

CORTE 7

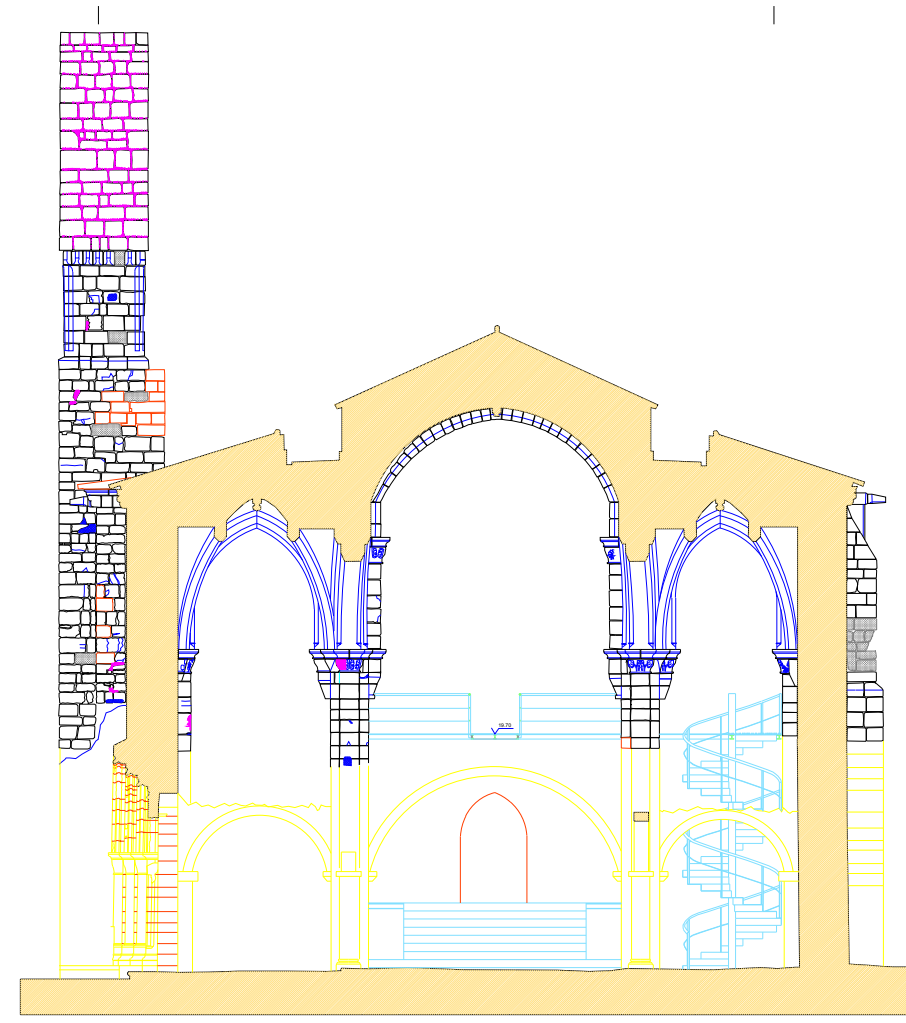

CORTE 8

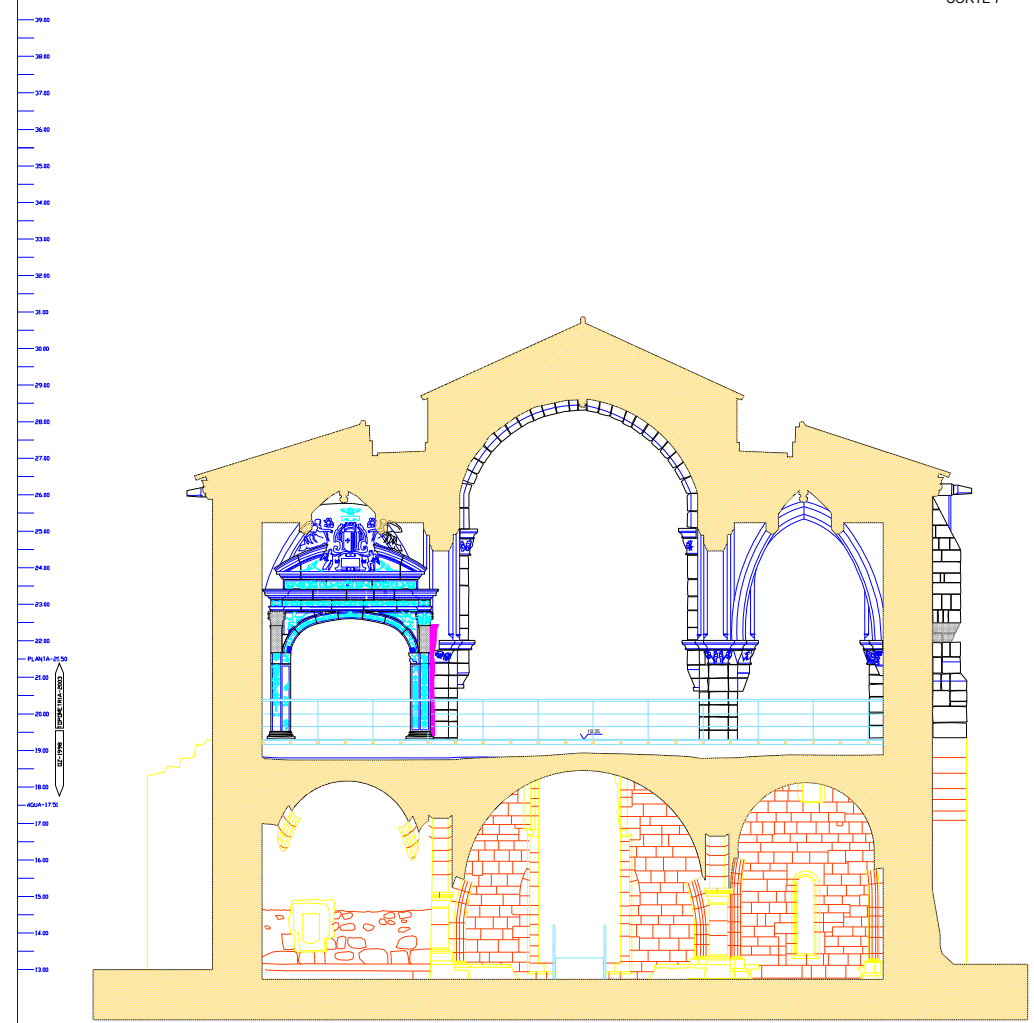
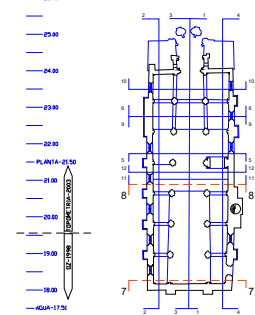

CORTE 5

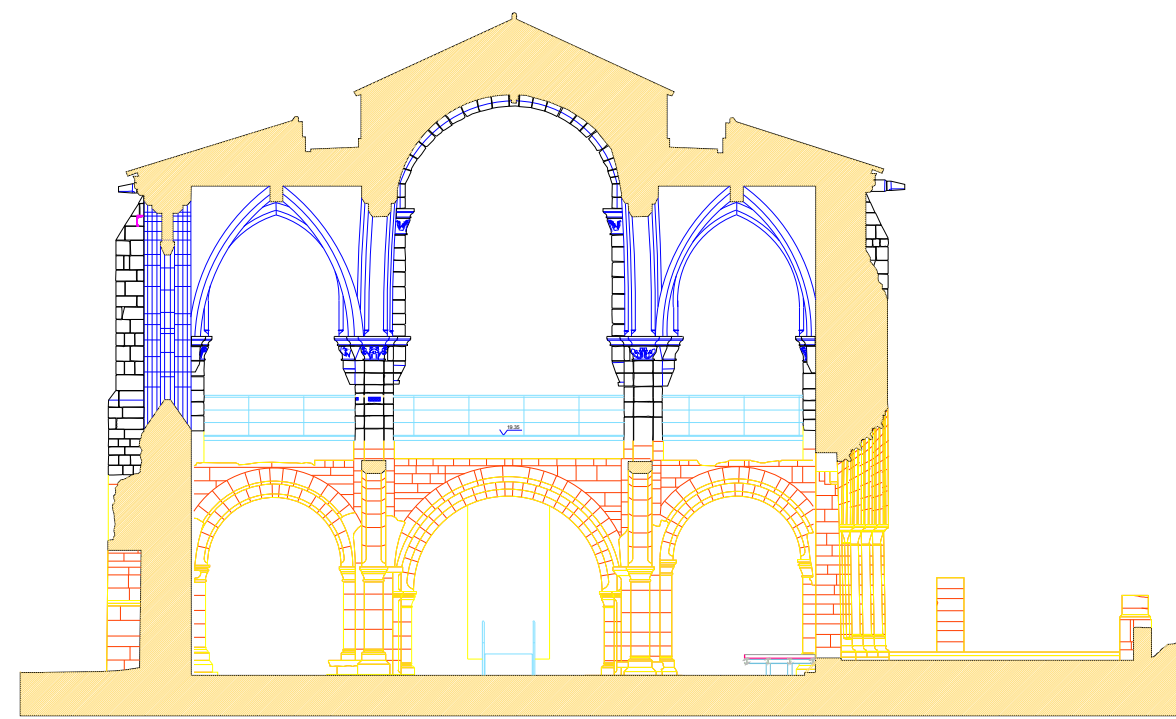

CORTE 6

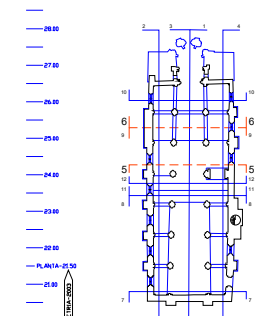

Revisão	Descrição	Data	Elaborado

PROJECTO DE VALORIZAÇÃO DO MOSTEIRO DE SANTA CLARA-AVELHA EM COMBRA E TERRENOS ENVOLVENTES	
IPPAR	MAIO 2004
Projecto de execução	substituído
IGREJA - CORTES 5, 6, 7 e 8	substituído por: Anexo III - 5.0
	ATELIER 15, arquitectura, lda

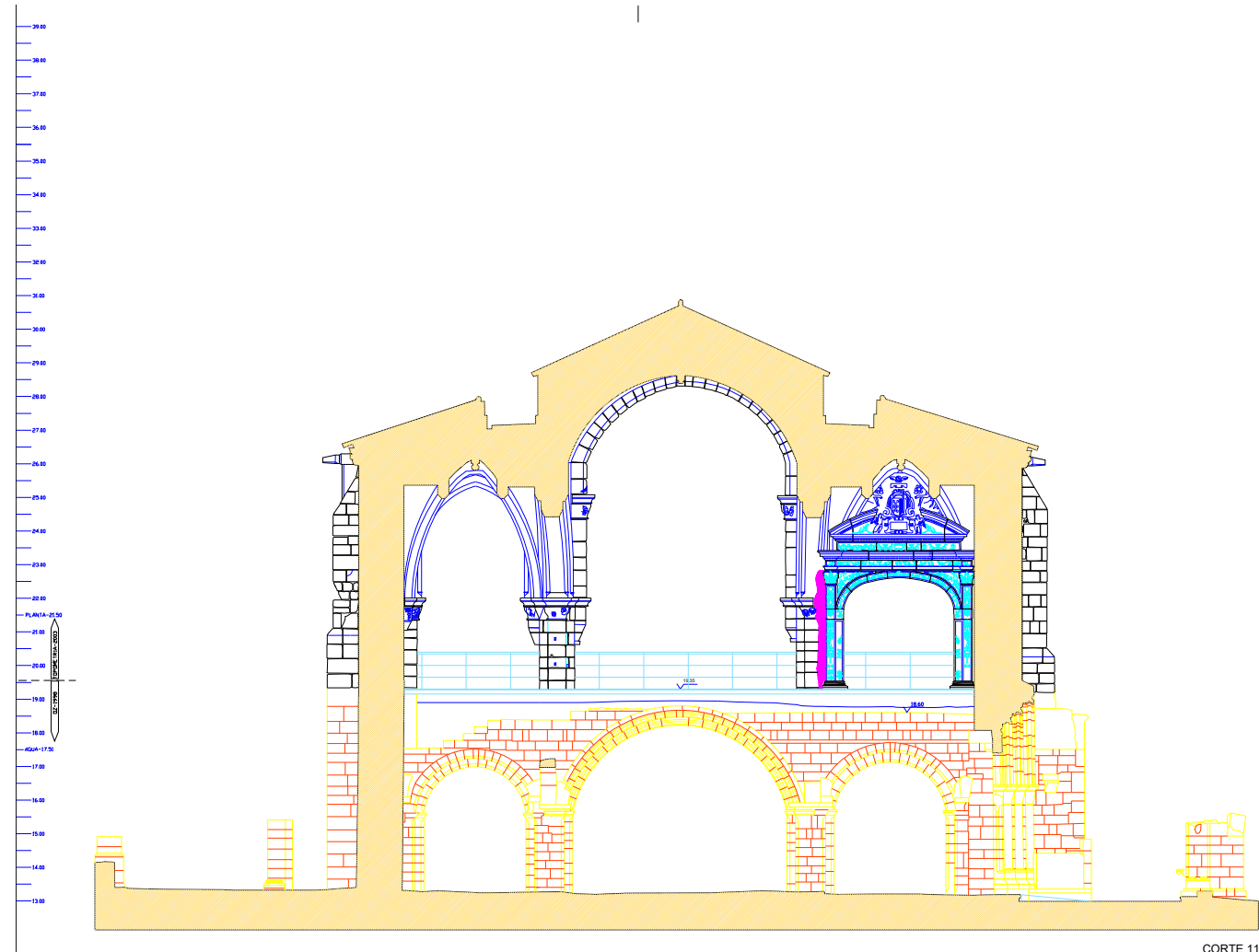

CORTE 11

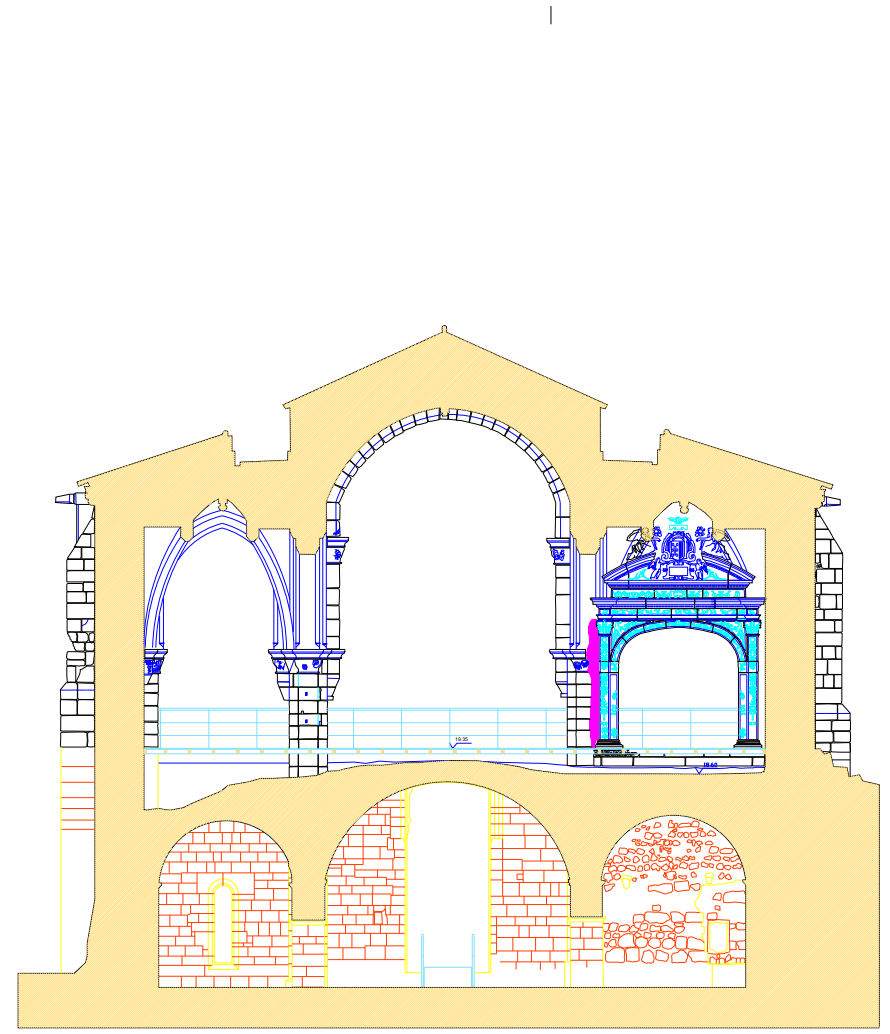

CORTE 12

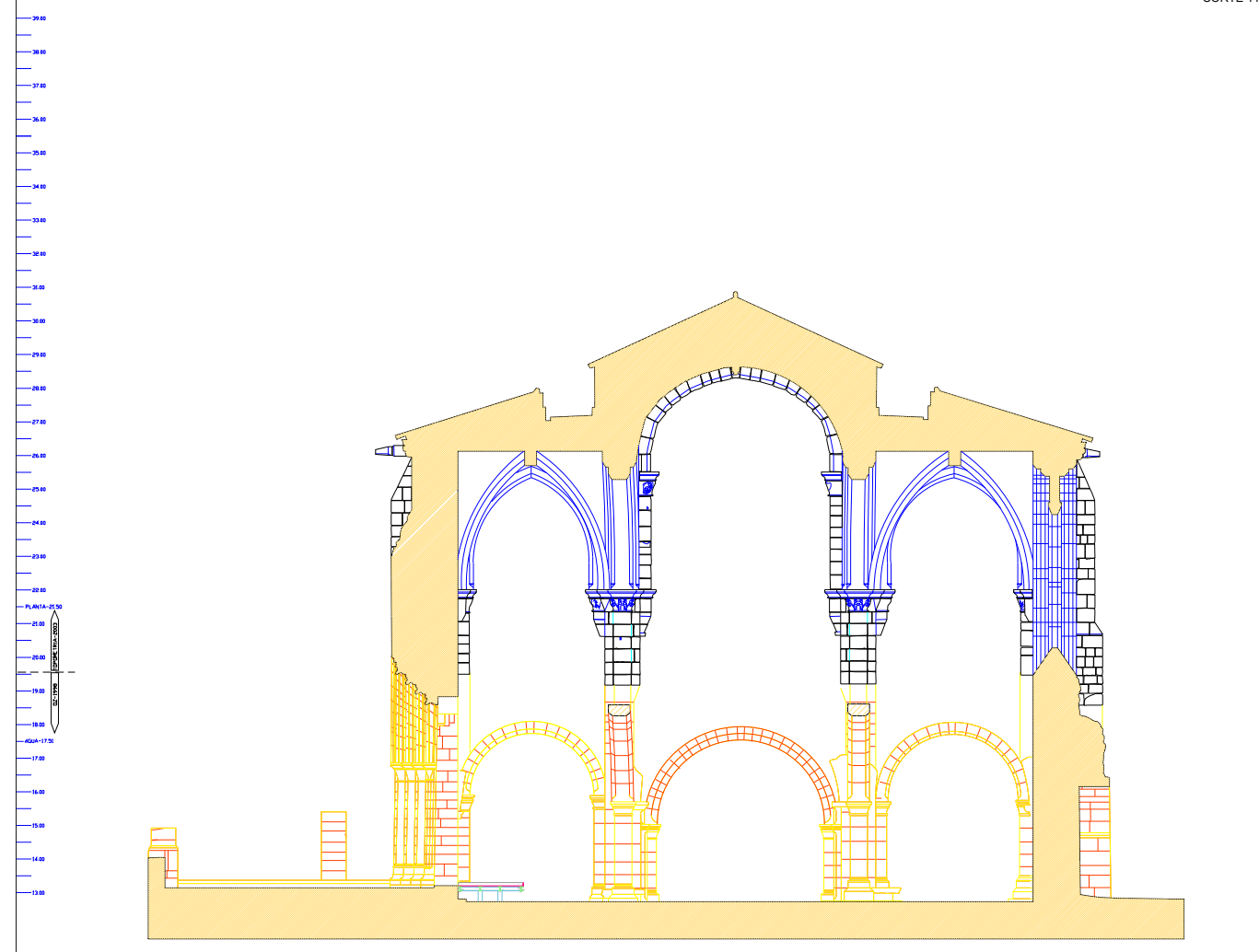
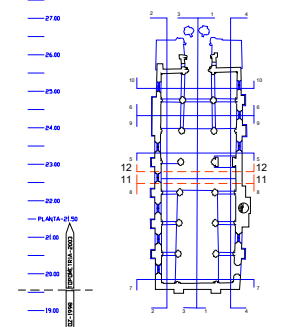

CORTE 9

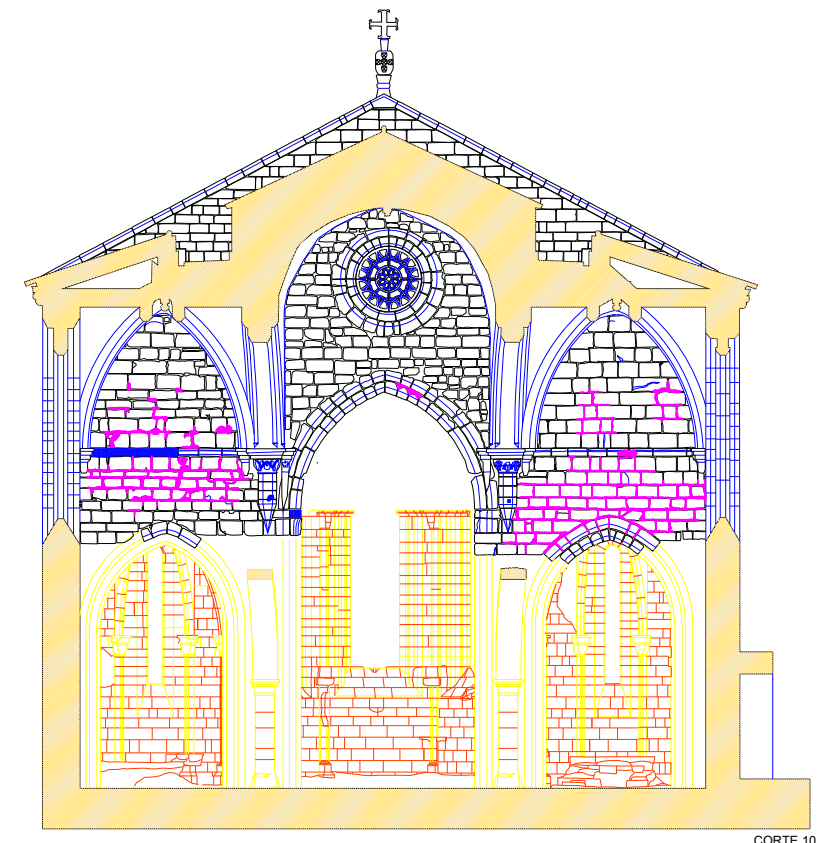

CORTE 10

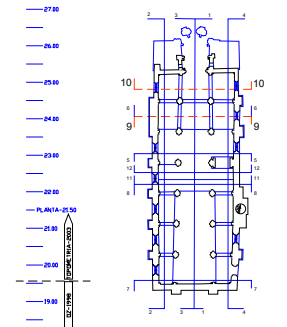

Revisão	Descrição	Data	Notação

PROJECTO DE VALORIZAÇÃO DO MOSTEIRO DE SANTA CLARA-AVELHA EM COMBRA E TERRENOS ENVOLVENTES	
IPPAR	MAIO 2004
Projecto de execução	substituído
IGREJA - CORTES 9, 10, 11 e 12	substituído por: Anexo III - 6.0
	ATELIER 15, arquitectura, lda

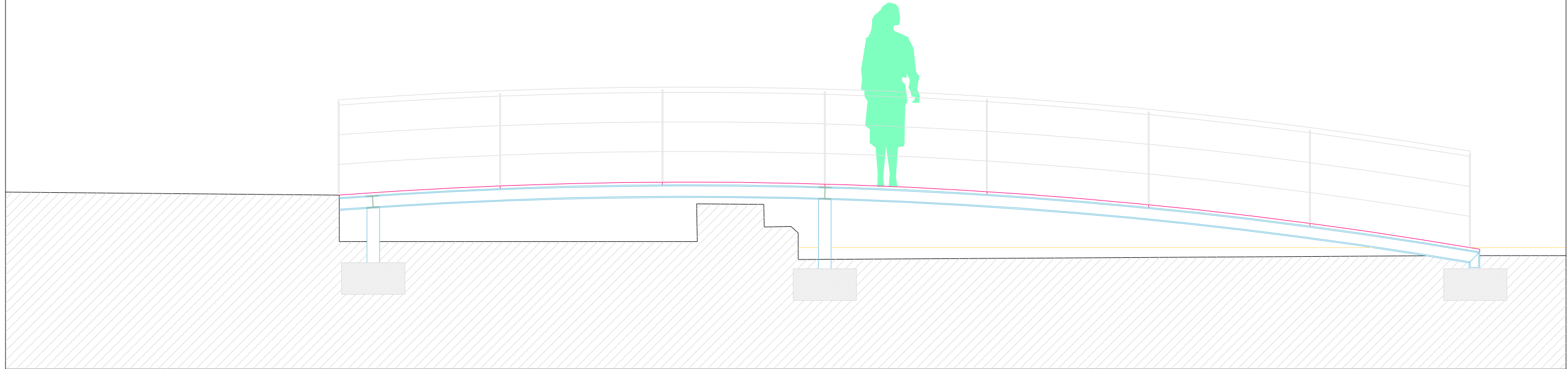
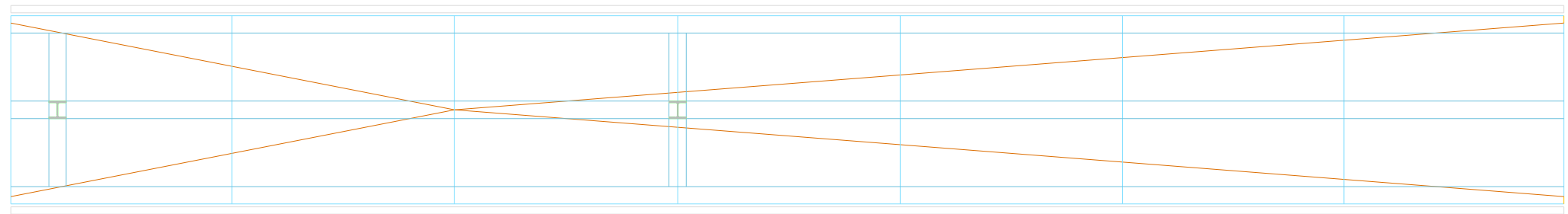
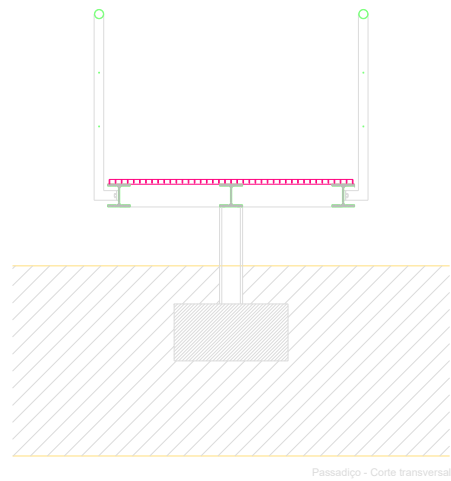

Revisão	Descrição	Data	Assinatura
R	V	0	ARQ. PE. ANEXO II, 7.0

PROJECTO DE VALORIZAÇÃO DO MOSTEIRO DE SANTA CLARA-A-VELHA EM COIMBRA E TERRENOS ENVOLVENTES		
IPPAR	MAIO 2004	ESC. 1:20
Projecto de execução	substituído por:	Anexo III - 7.0
IGREJA - PASSADIÇO 1	ATELIER 15, arquitectura, lda	

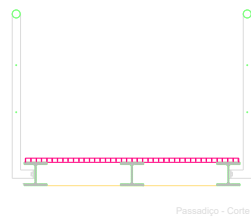

Passadigo - Corte

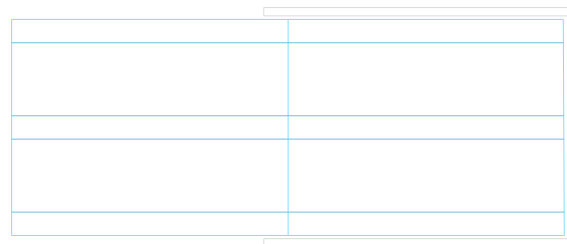

Passadigo - Planta

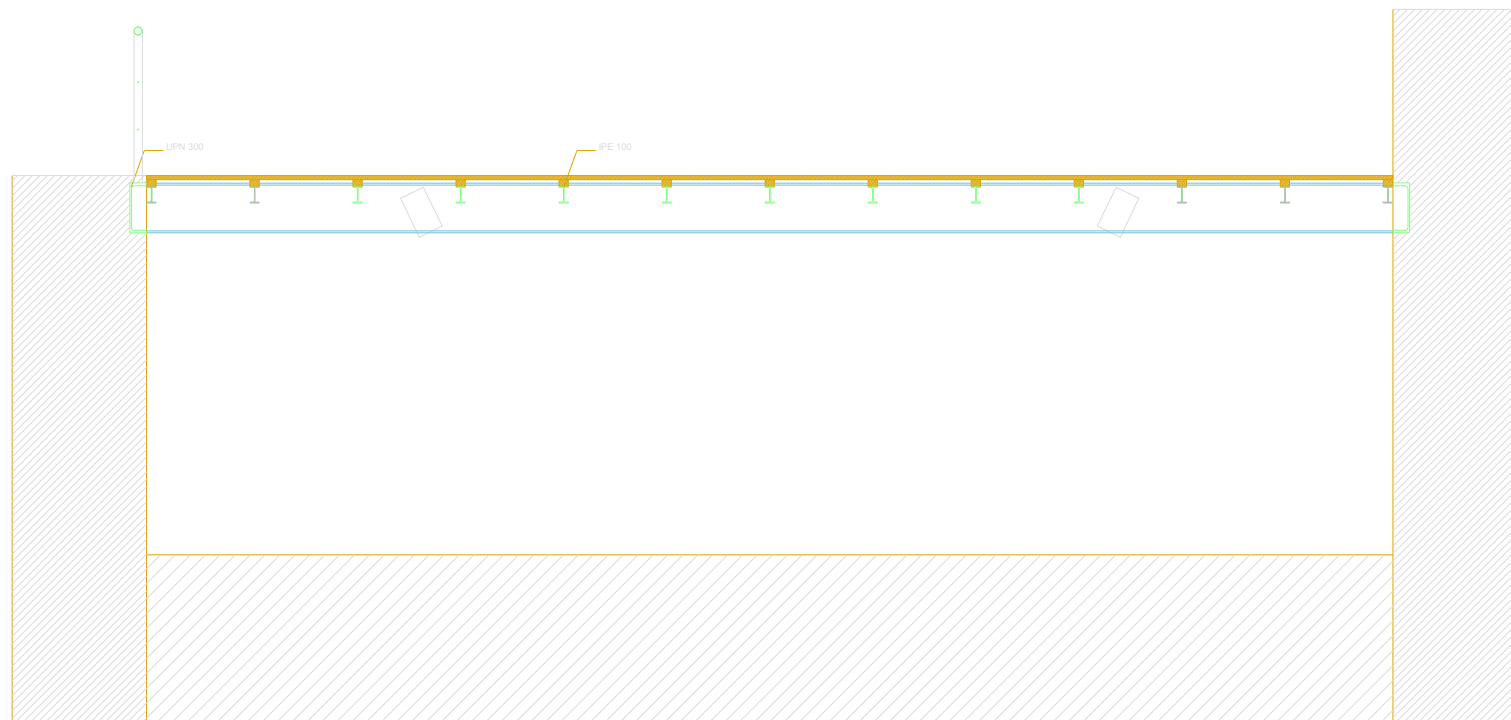

Corte transversal

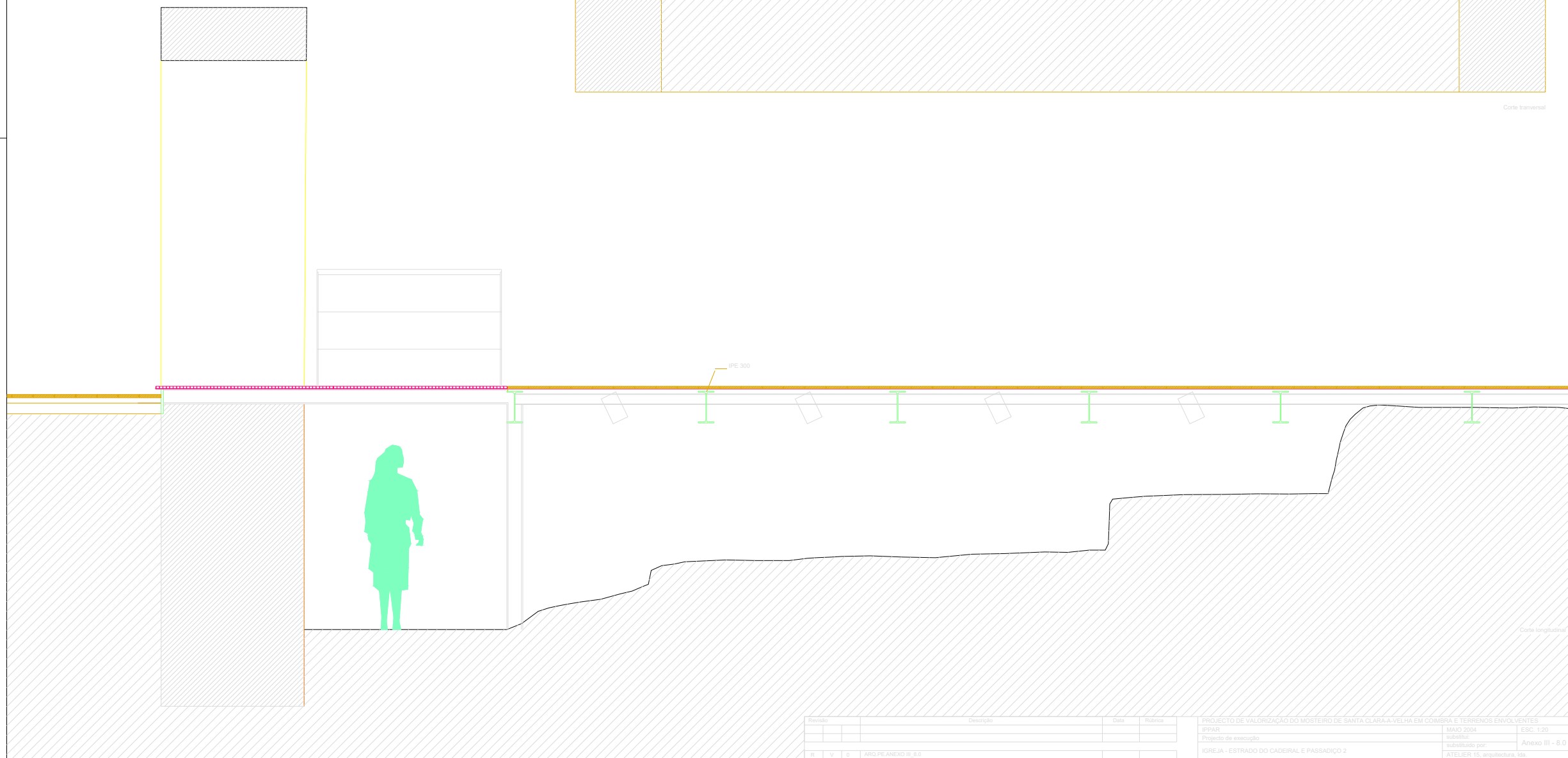

Corte longitudinal

Revista	Desenho	Data	Trabalho
R	V	0	ARG PE ANEXO R_03

PROJECTO DE VALORIZAÇÃO DO MONESTÉRIO DE SANTA CLARA-AVELHA EM COIMBRA E TERRENOS ENVOLVENTES		
OPAR	MAD 2004	ESC. 1:20
Projecto de execução	elaborado por	Anexo III - 8.0
IGREJA - ESTRADO DO CADERAL E PASSADIGO 2	ATELIER TS, arquitetura, lda	



Passadigo - Corte transversal

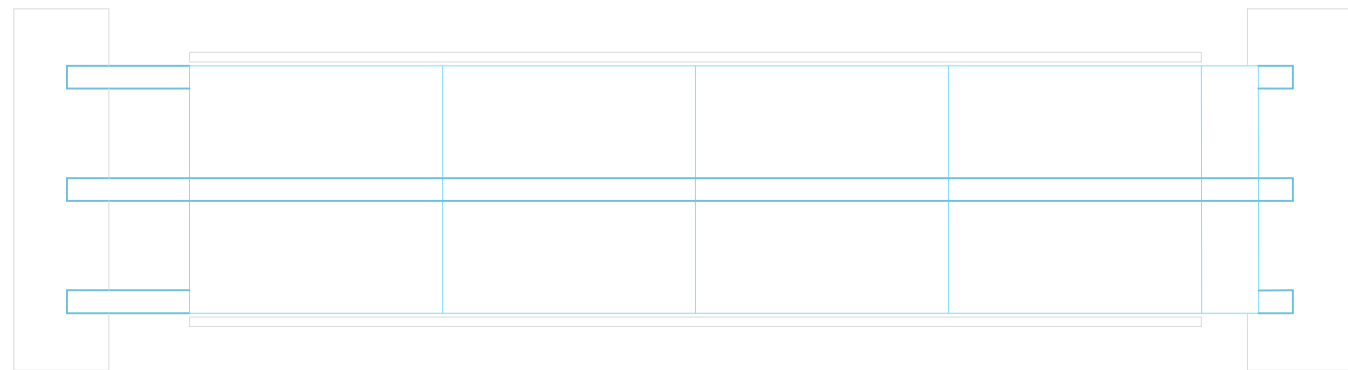

Passadigo - Planta

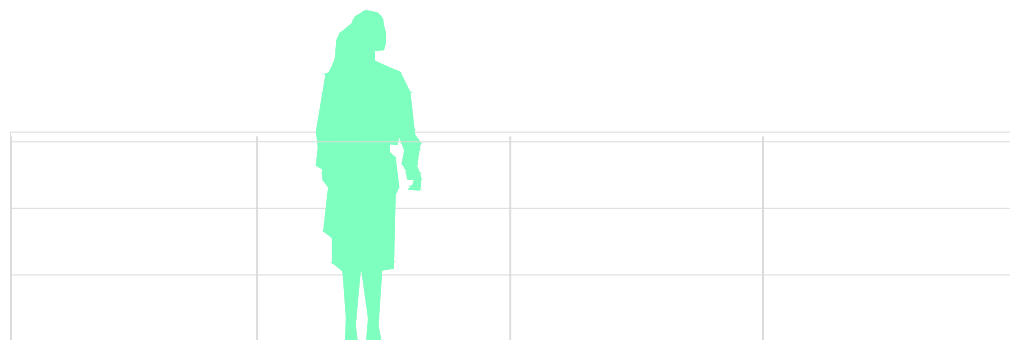

Passadigo - Corte longitudinal

Revisão	Descrição	Data	Rúbrica
R	V	0	ARG.PE.ANEXO III_0.0

PROJECTO DE VALORIZAÇÃO DO MOSTEIRO DE SANTA CLARA-A-VELHA EM COIMBRA E TERRENOS ENVOLVENTES		
IPPAR	MAIO 2004	ESC. 1:20
Projecto de execução	substituído por:	Anexo III - 0.0
IGREJA - PASSADIGO 3	ATELIER 15, arquitectura, lda.	

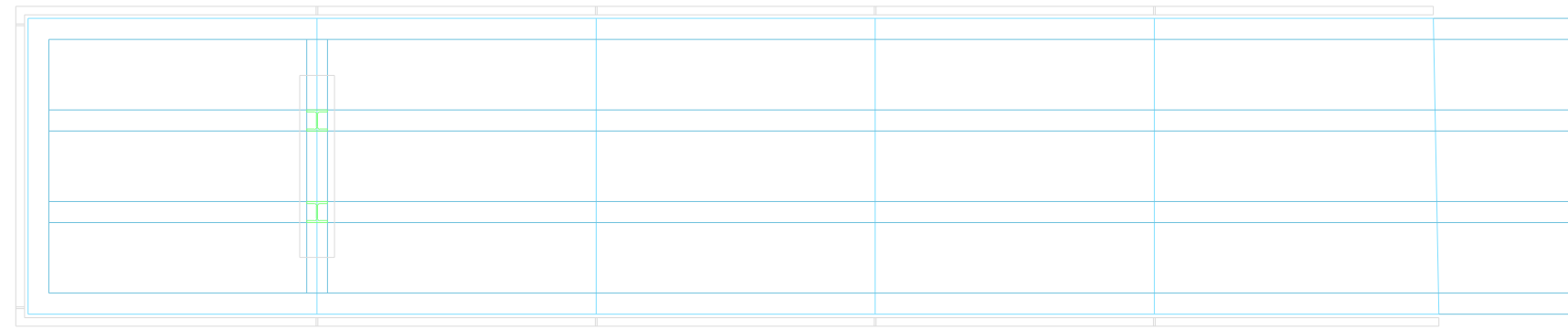

Passadigo - Planta

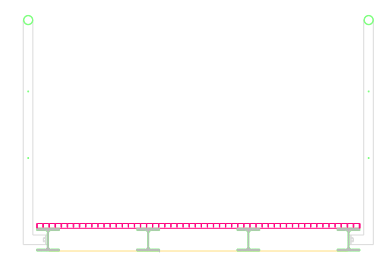

Passadigo - Corte transversal

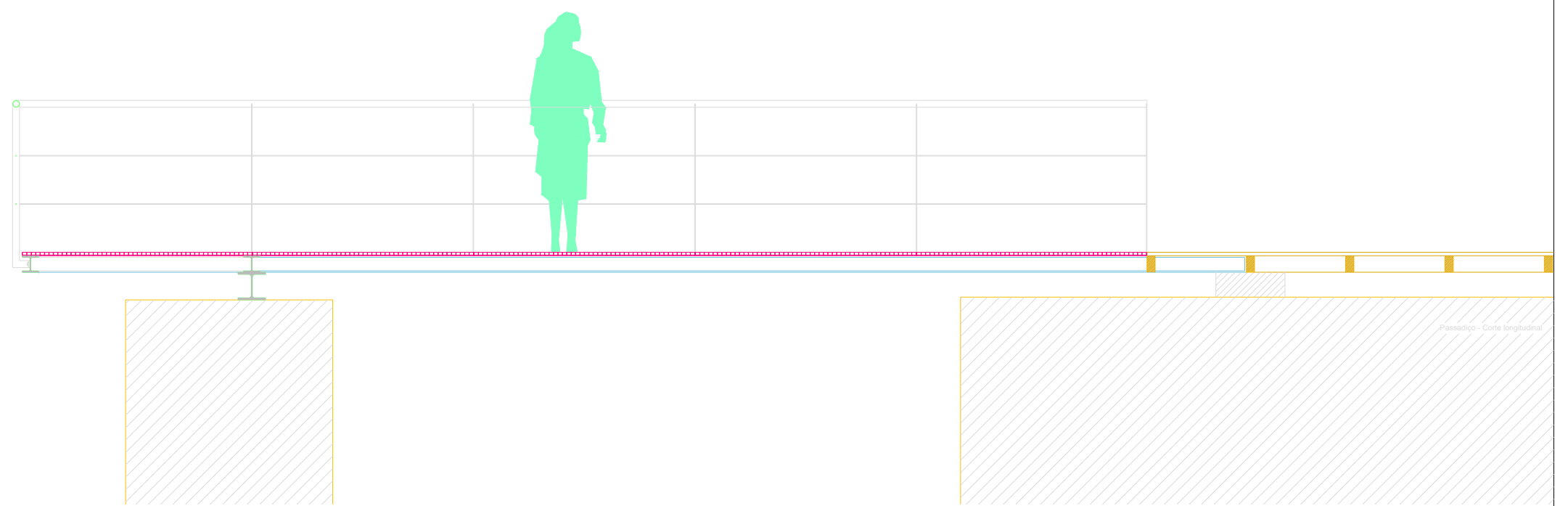

Passadigo - Corte longitudinal

Revisão	Descrição	Data	Rúbrica
R	V	0	ARG.PE.ANEXO III_10.0

PROJECTO DE VALORIZAÇÃO DO MOSTEIRO DE SANTA CLARA-A-VELHA EM COIMBRA E TERRENOS ENVOLVENTES		
IPPAR	MAIO 2004	ESC. 1:20
Projecto de execução	substituído por:	Anexo III - 10.0
IGREJA - PASSADIÇO 4	ATELIER 15, arquitectura, lda	

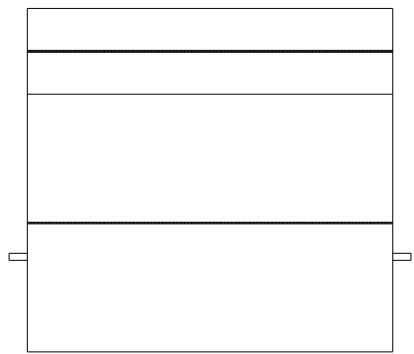
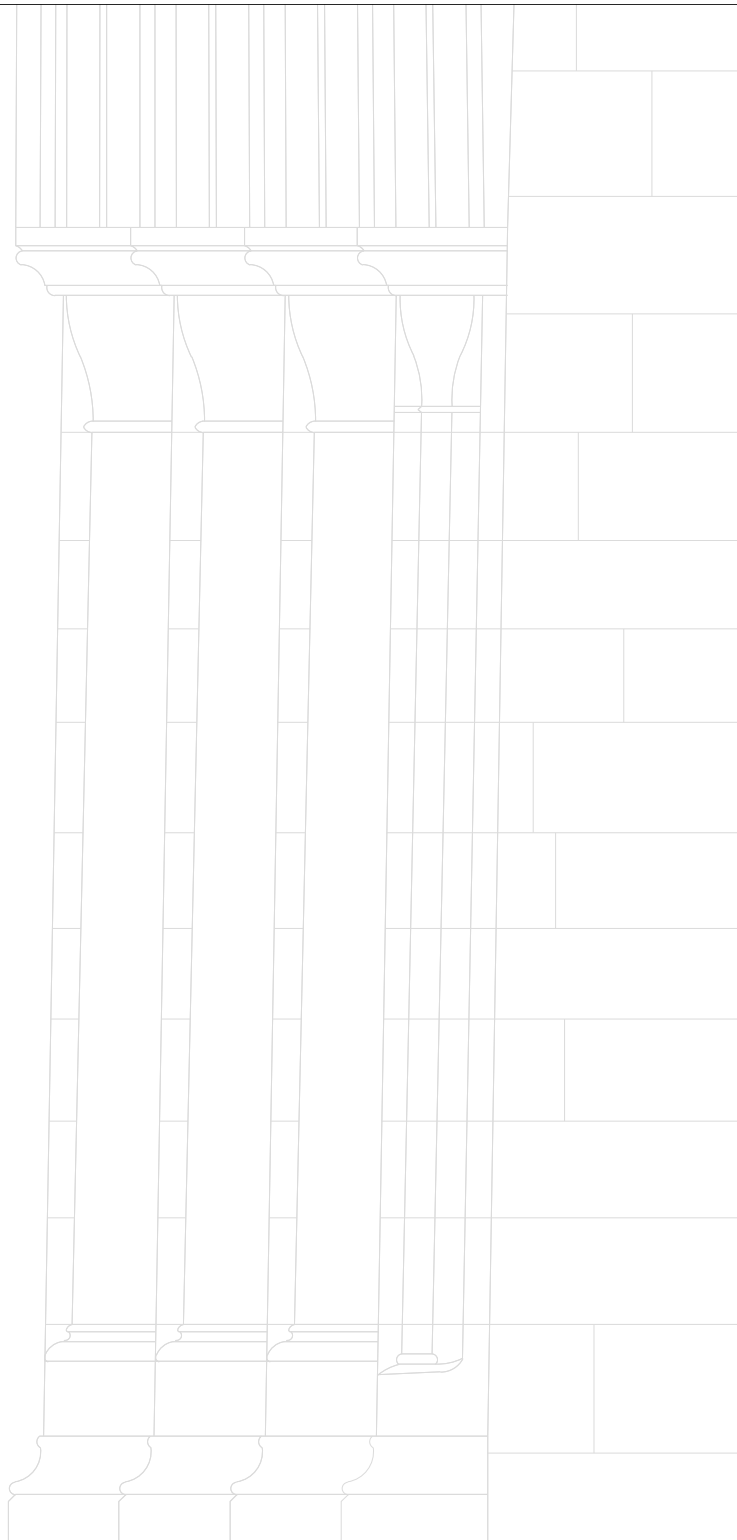

Rampa - Alçado Frontal

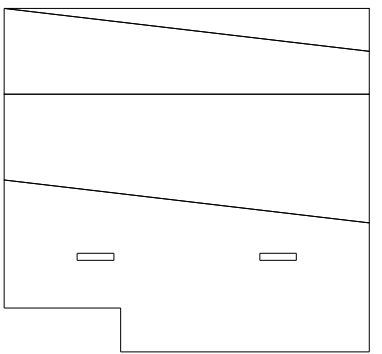

Rampa - Alçado Lateral

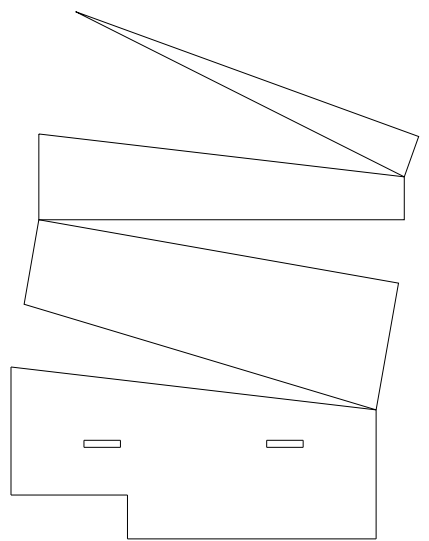

Rampa - Alçado Lateral

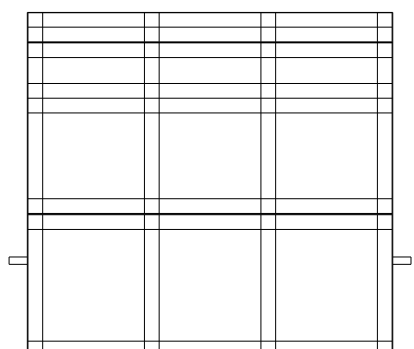

Rampa - Corte 1

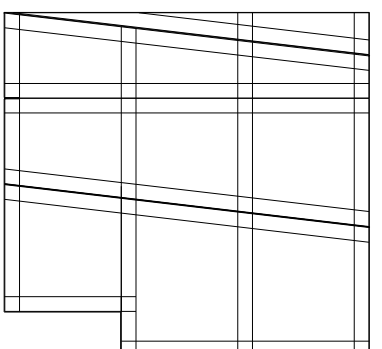

Rampa - Corte 2

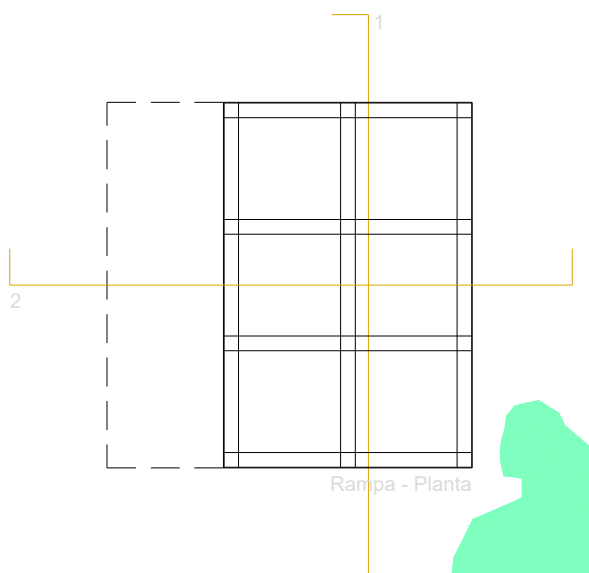

Rampa - Planta

Observação: A rampa será executada em chapa e perfis de alumínio à cor natural e com acabamento escovado. Serão aplicadas dobradiças e 4 pegas também em alumínio, a escolher pelos projectistas.

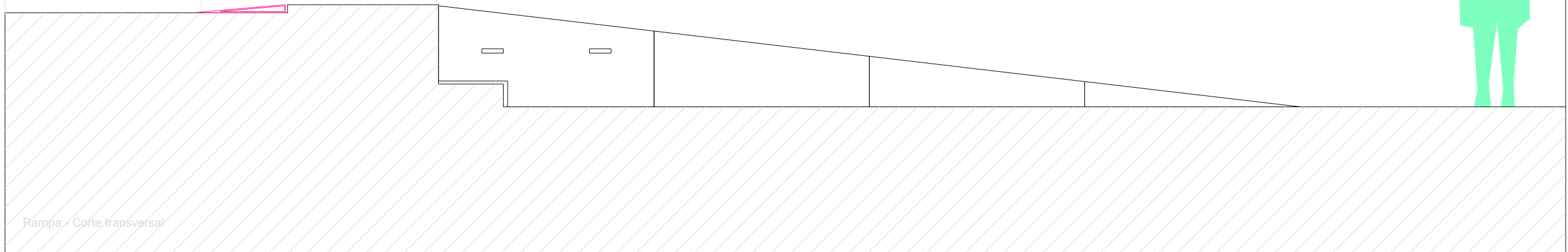

Rampa - Corte transversal

Revisão	Descrição	Data	Rúbrica
R	V	0	ARQ.PE.ANEXO III_11.0

PROJECTO DE VALORIZAÇÃO DO MOSTEIRO DE SANTA CLARA-A-VELHA EM COIMBRA E TERRENOS ENVOLVENTES		
IPPAR	MAIO 2004	ESC. 1:20
Projecto de execução	substituído por:	Anexo III - 11.0
IGREJA - RAMPA DE ACESSO À IGREJA	substituído por:	ATELIER 15, arquitectura, lda.

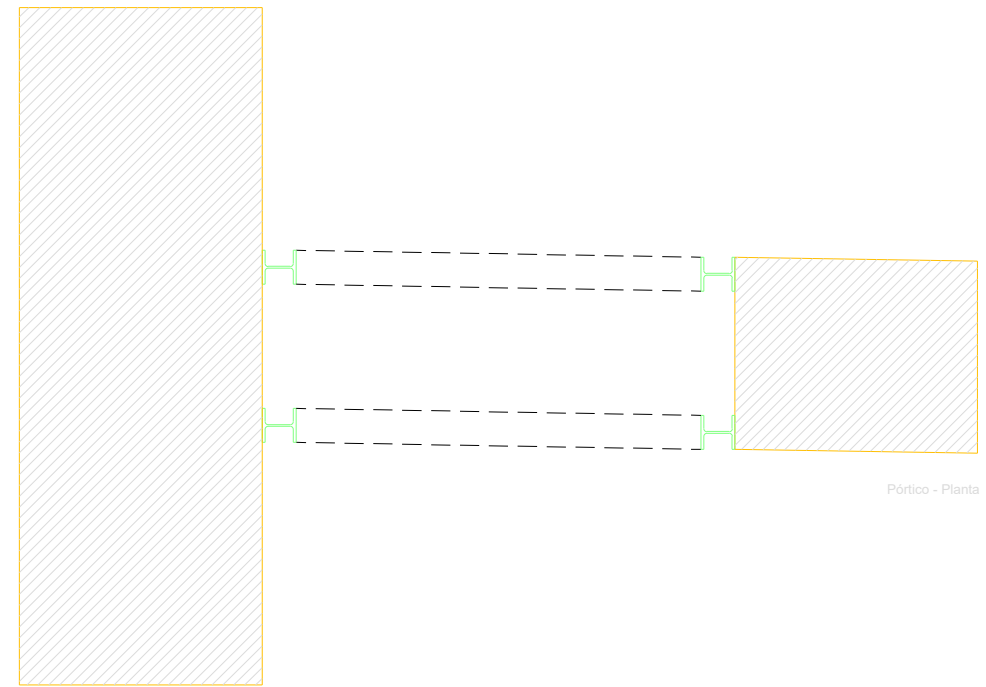

Pórtico - Planta

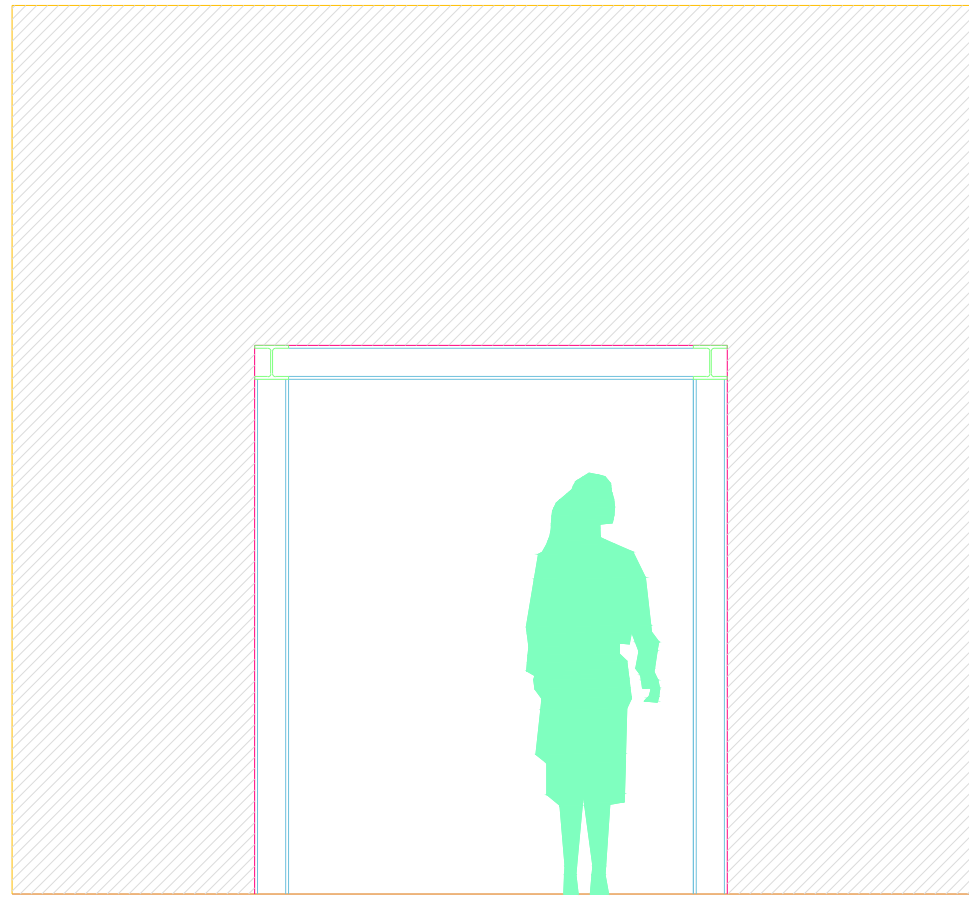

Pórtico - Corte

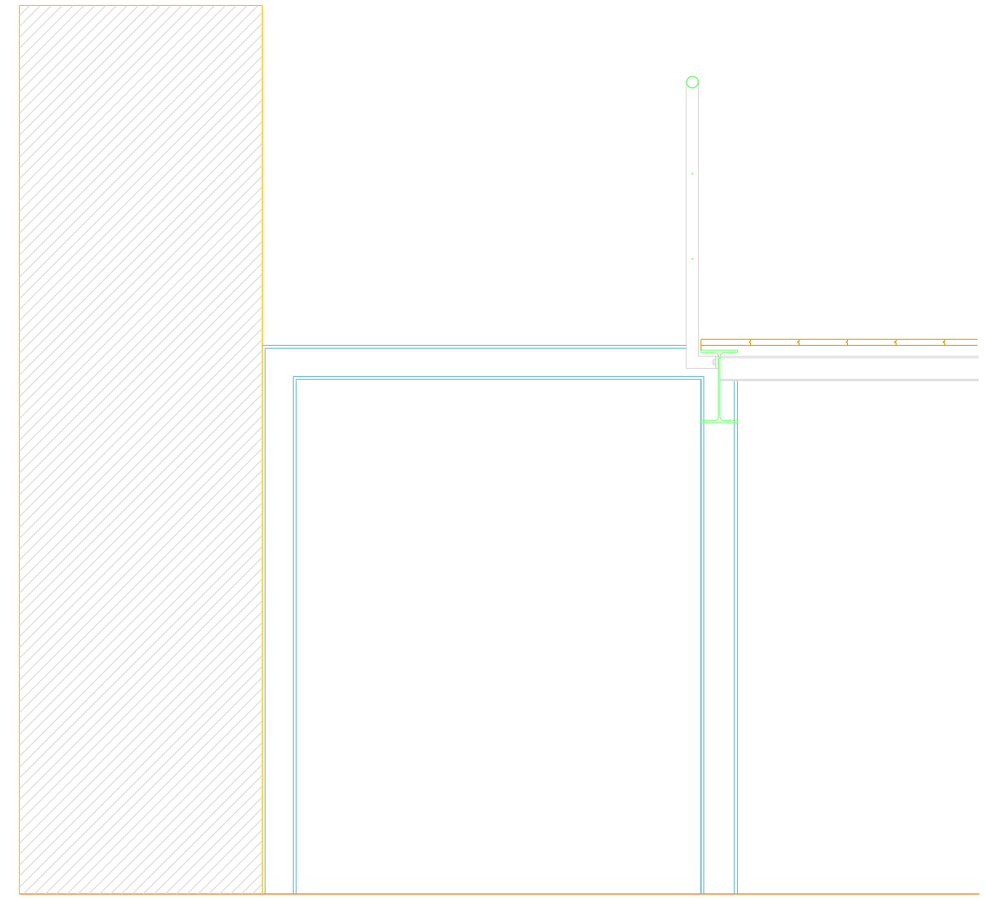

Pórtico - Alçado

Revisão	Descrição	Data	Rúbrica
R	V	0	ARQ.PE ANEXO III - 13.0

PROJECTO DE VALORIZAÇÃO DO MOSTEIRO DE SANTA CLARA-A-VELHA EM COIMBRA E TERRENOS ENVOLVENTES		
IPPAR	MAIO 2004	ESC. 1:20
Projecto de execução	substituído por:	Anexo III - 13.0
IGREJA - PÓRTICO DE SUSTENÇÃO DA PAREDE EXISTENTE (Acesso às escadas)	substituído por:	ATELIER 15, arquitectura, lda.

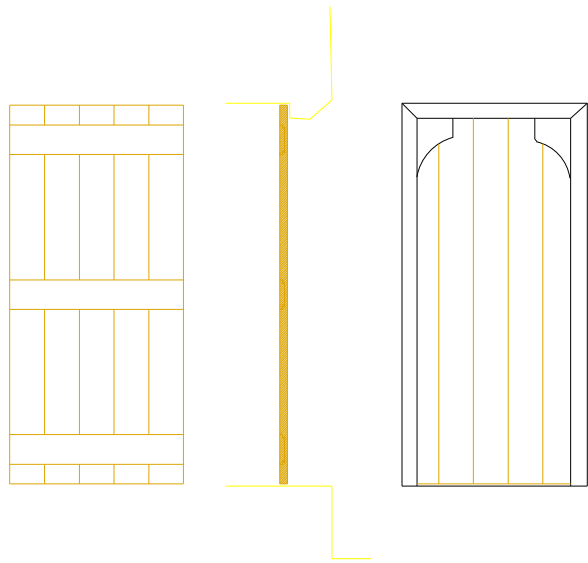
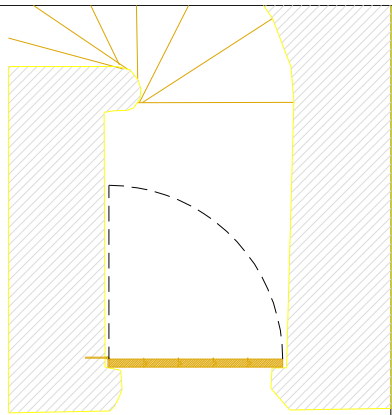

Portada exterior em madeira de Castanho, acabamento envernizado mate, 1,92 x 0,88 m.
Ferragens: 3 dobradiças em aço inox, cravadas na parede existente; 1 fechadura tipo Yale; 1 puxador em aço inox.

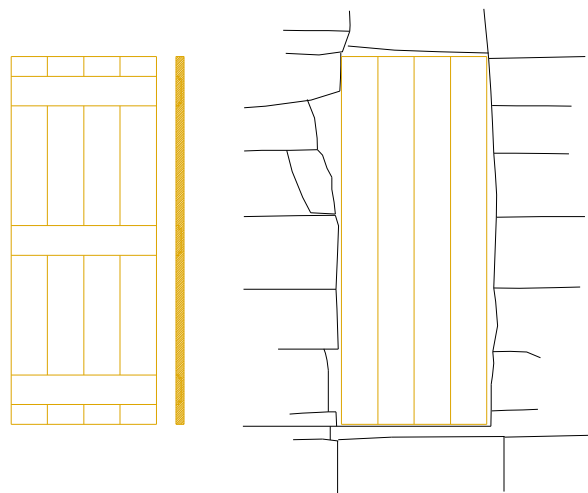

Portada exterior em madeira de Castanho, acabamento envernizado mate, 1,87 x 0,74 m.
Ferragens: 3 dobradiças em aço inox, cravadas na parede existente; 2 fechos de culatra.

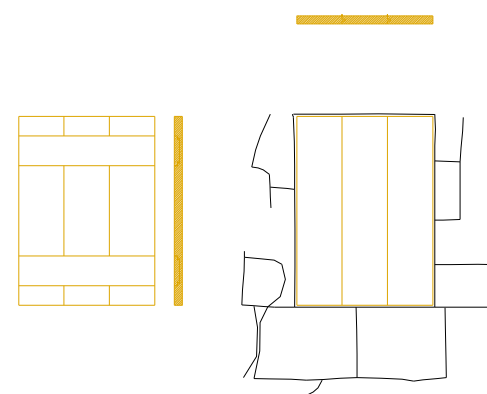

Portada exterior em madeira de Castanho, acabamento envernizado mate, 0,96 x 0,69 m.
Ferragens: 2 dobradiças em aço inox, cravadas na parede existente; 2 fechos de culatra.

Revisão	Descrição	Data	Rúbrica
R	V	0	ARG.PE/ANEXO 014.0

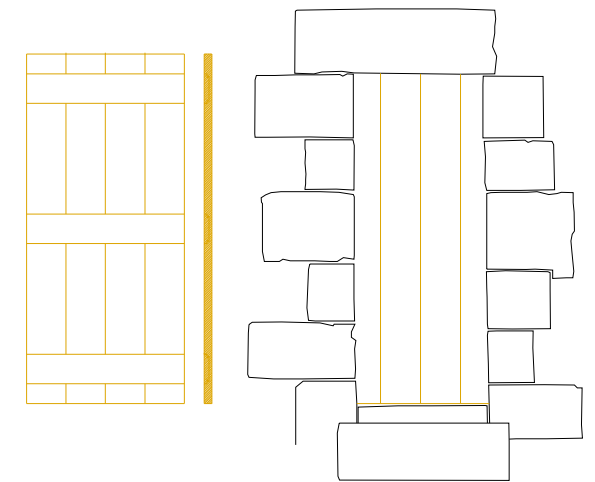
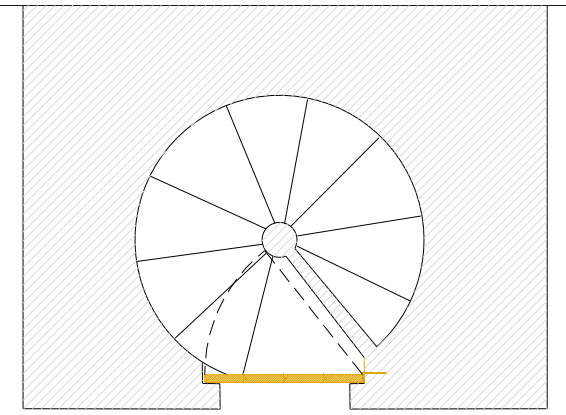

Portada exterior em madeira de Castanho, acabamento envernizado mate, 1,77 x 0,80 m.
Ferragens: 3 dobradiças em aço inox, cravadas na parede existente; 2 fechos de culatra.

PROJECTO DE VALORIZAÇÃO DO MOSTEIRO DE SANTA CLARA-A-VELHA EM COIMBRA E TERRENOS ENVOLVENTES		
IPPAR	MAIO 2004	ESC. 1:20
Projecto de execução	substituído por:	Anexo III - 14.0
IGREJA - VÃOS DA TORRE SINEIRA	ATELIER 15, arquitectura, lda.	

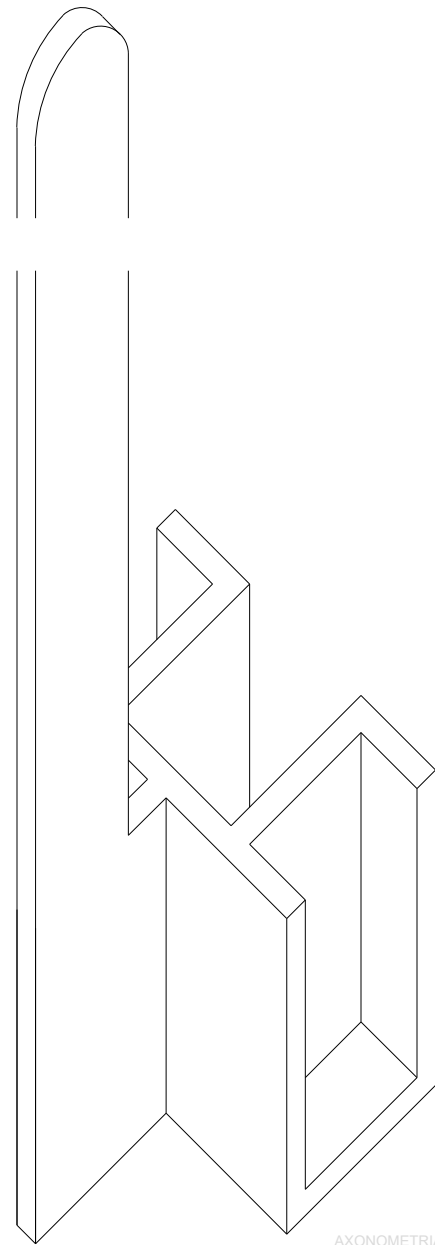

AXONOMETRIA

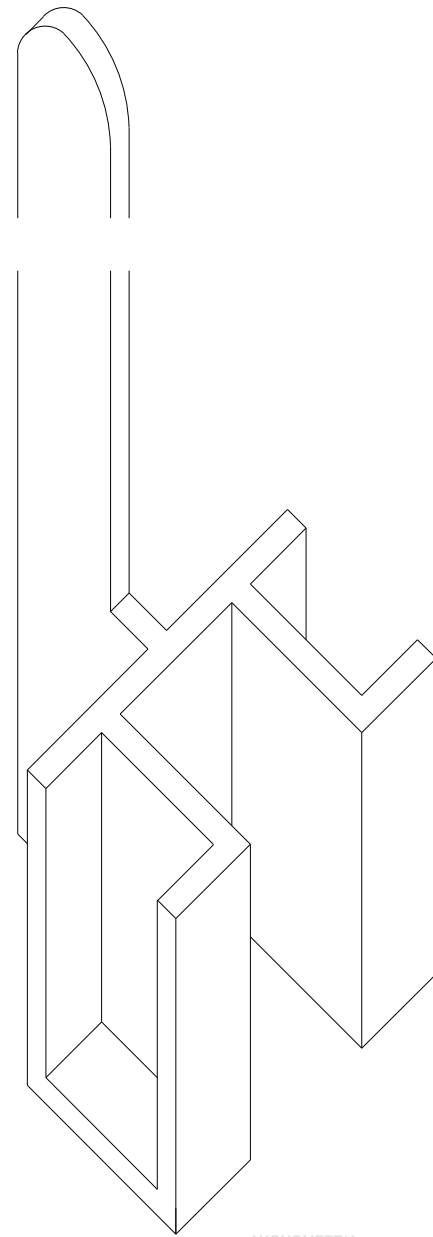

AXONOMETRIA

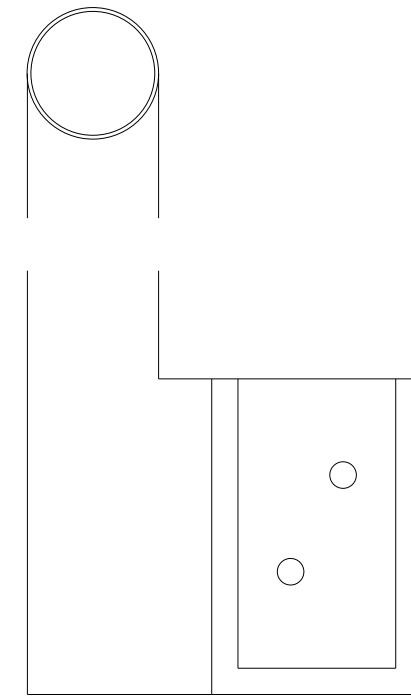

ALÇADO

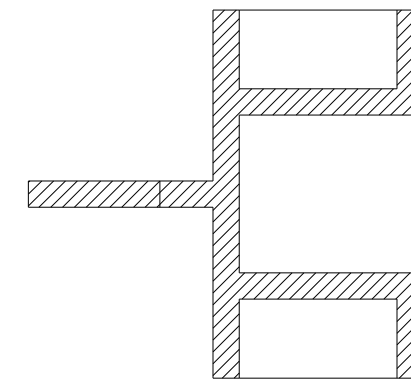

PLANTA

Revisão	Descrição	Data	Rúbrica
R	V	0	ARQ.PE.ANEXO III_15.0

PROJECTO DE VALORIZAÇÃO DO MOSTEIRO DE SANTA CLARA-A-VELHA EM COIMBRA E TERRENOS ENVOLVENTES		
IPPAR	MAIO 2004	ESC. 1:2
Projecto de execução	substituído por:	Anexo III - 15.0
IGREJA - FIXAÇÃO METÁLICA DA GUARDA DO ESTRADO DE MADEIRA	substituído por:	ATELIER 15, arquitectura, lda.

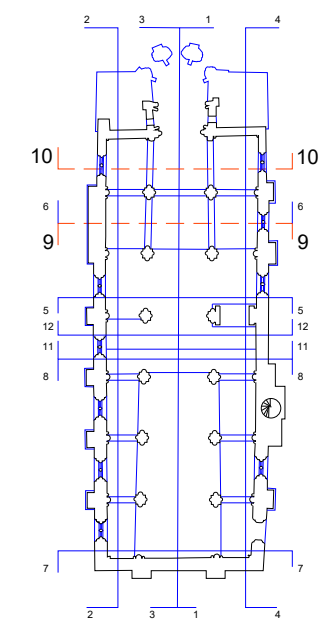
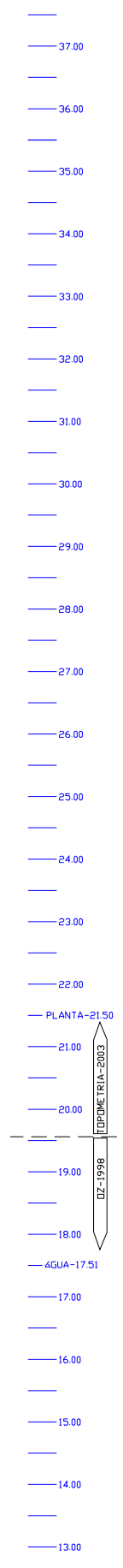
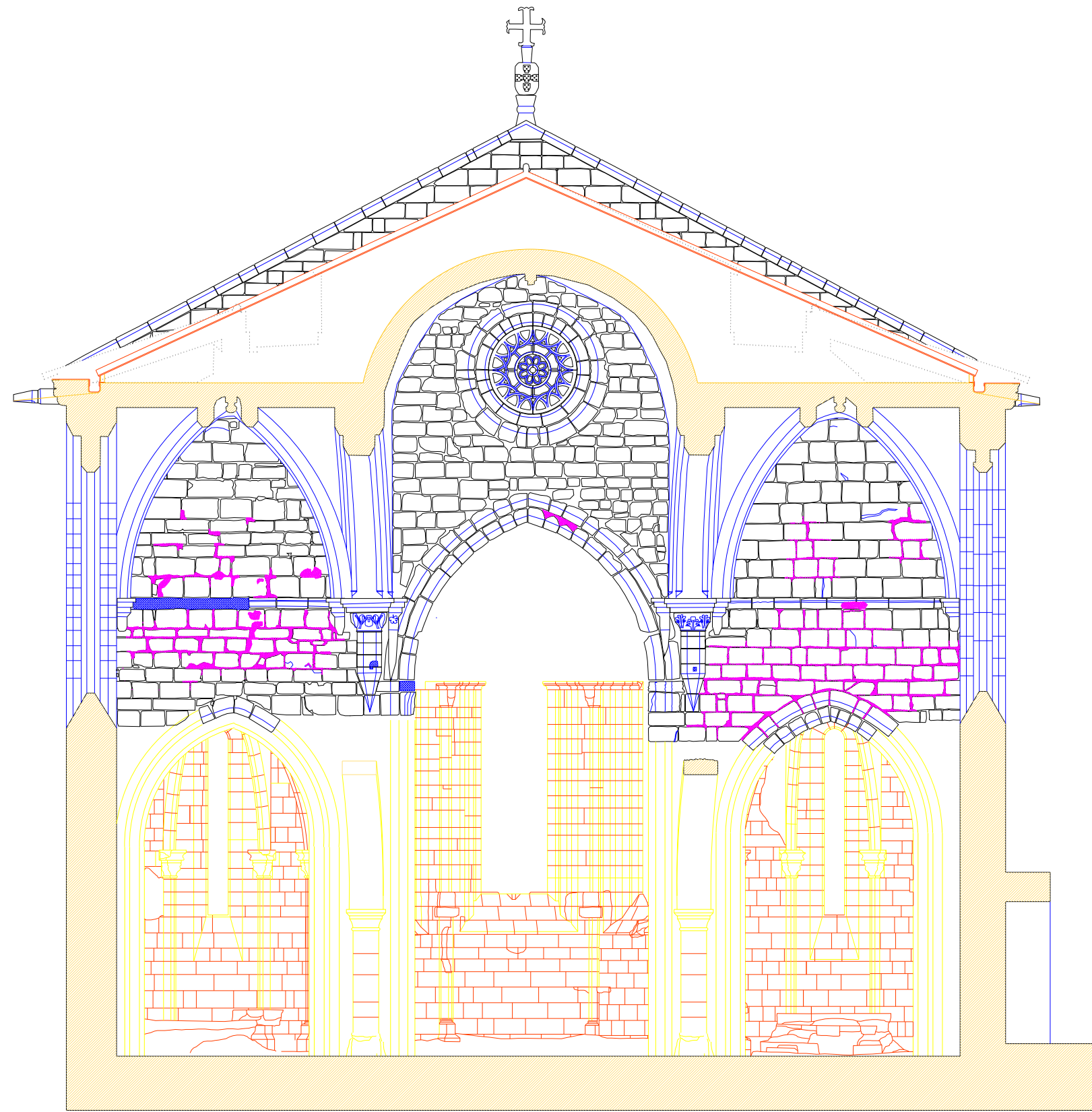

CORTE 10

Revisão	Descrição	Data	Rúbrica
R	V	0	ARQ.PE.ANEXO III_16.0

PROJECTO DE VALORIZAÇÃO DO MOSTEIRO DE SANTA CLARA-A-VELHA EM COIMBRA E TERRENOS ENVOLVENTES		
IPPAR	MAIO 2004	ESC. 1:100
Projecto de execução	substituído por:	Anexo III - 16.0
IGREJA - Corte Cobertura	ATELIER 15, arquitectura, lda.	

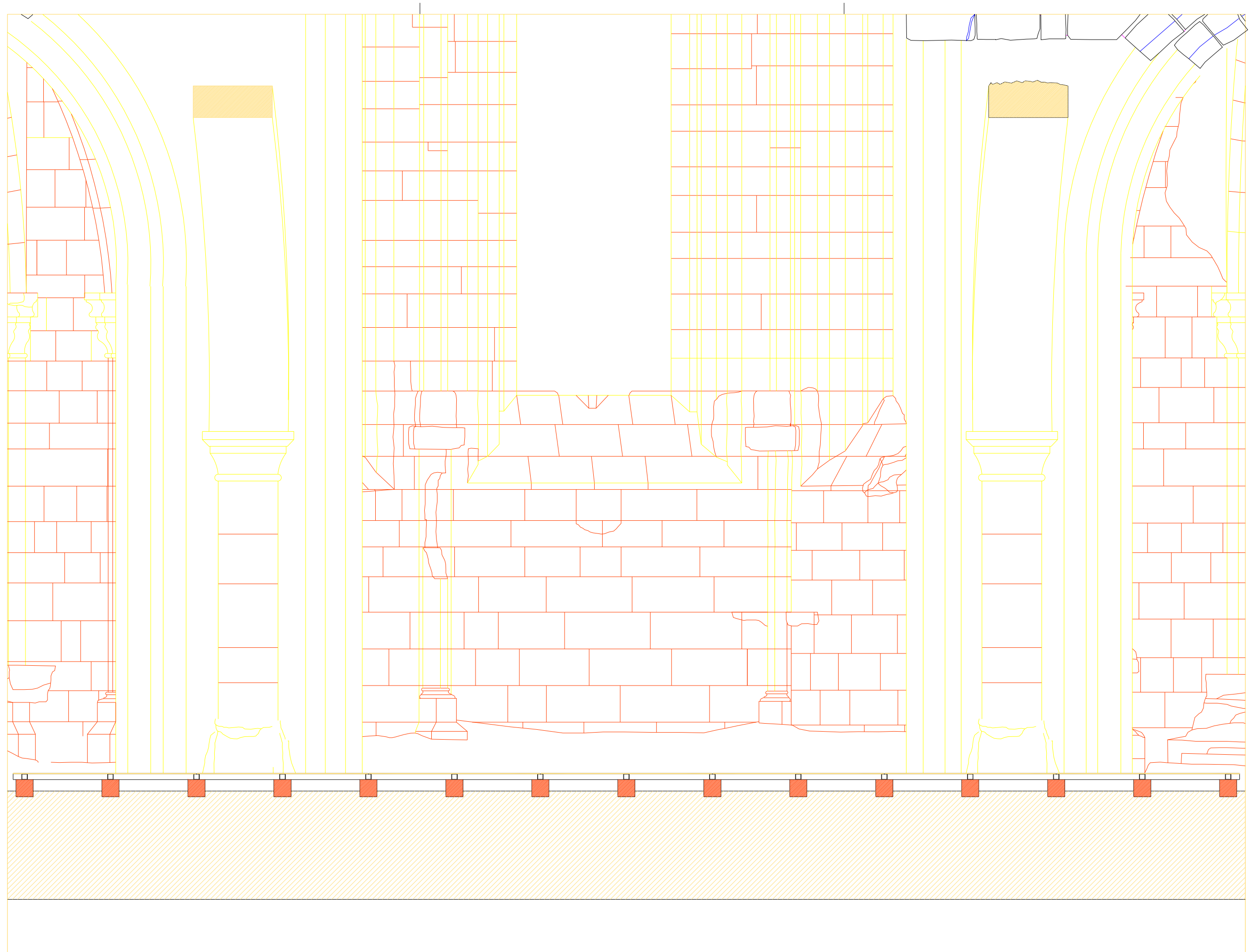

Revisão	Descrição	Data	Rúbrica
R	V	0	ARQ.PE.ANEXO III_17.0

PROJECTO DE VALORIZAÇÃO DO MOSTEIRO DE SANTA CLARA-A-VELHA EM COIMBRA E TERRENOS ENVOLVENTES		
IPPAR	MAIO 2004	ESC. 1:20
Projecto de execução	substituído por:	Anexo III - 17.0
IGREJA - PISO METÁLICO	substituído por:	ATELIER 15, arquitectura, lda.