

CURVAS DE NÍVEL EXISTENTES

CURVAS DE NÍVEL PROPOSTAS

ARQUITECTURA PAISAGISTA  
**MARGEM**  
 Rua das Amélias 2, 11 - 1800 LISBOA, TEL: 21 888 12 22

• PROJECTO DE ARQUITECTURA PAISAGISTA  
 • MOSTEIRO STA. MARIA VITORIA - ESTACIONAMENTO  
 • PLANO IMPLANTAÇÃO ALTIMÉTRICA  
 • PROJECTO: TERESA ALFAIATE  
 • COLABORAÇÃO: PAULO NOBRE PALMA, M. JOÃO PROSPERO.

• ESC 1:500  
 •   
 • Julho 07  
 • 02



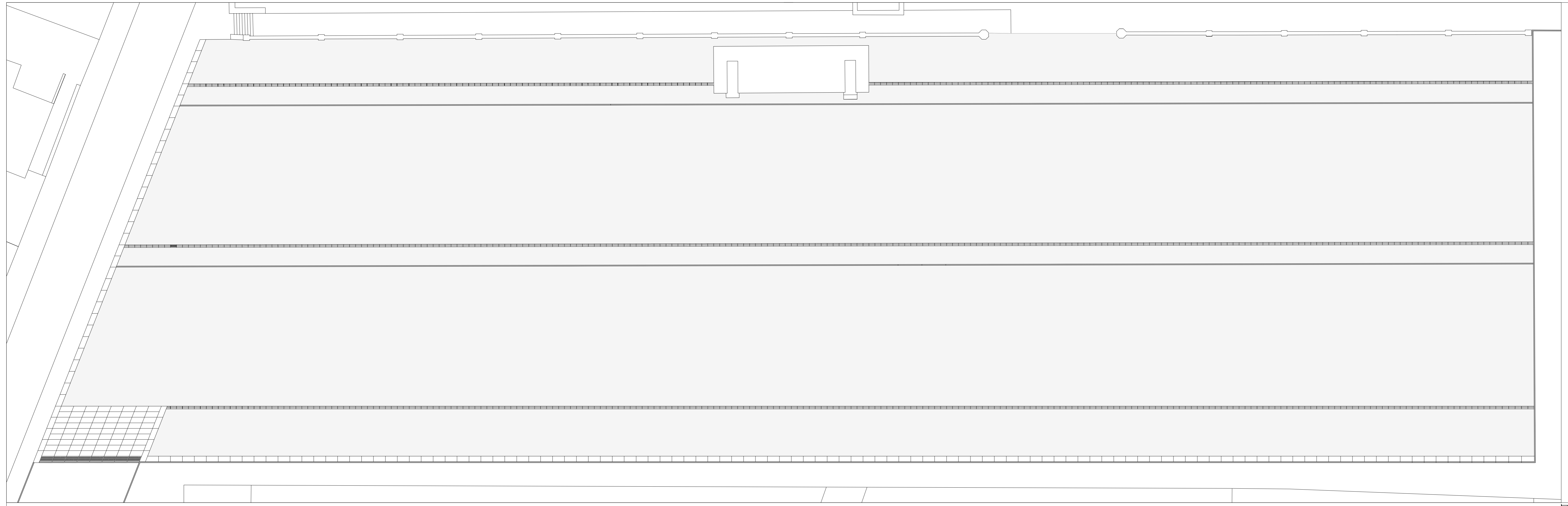

<p>LANCIS</p>	<p>SAIBRO (2 - 6 mm) NOTA: A aprovar em obra pelo projectista</p>	<p>LAJES DE PEDRA Vidraço de Atafja Creme, serradas</p>	<p>CALEIRAS - Lajes de Pedra de Vidraço de Atafja Creme, serradas e perfuradas</p>
---------------	---	---	--

**MARGEM** ARQUITECTURA PAISAGISTA  
Praça das Amoreiras 2, 1º 1200 LISBOA Tel/Fax: 21 308 46 90

• PROJECTO DE ARQUITECTURA PAISAGISTA  
• MOSTEIRO STA MARIA VITORIA - ESTACIONAMENTO  
• PLANO PAVIMENTOS  
• PROJECTO: TERESA ALFAIATE  
• COLABORAÇÃO: PAULO NOBRE PALMA, M. JOÃO PROSPERO.

• ESC 1:200  
•   
• Julho 07  
• 04

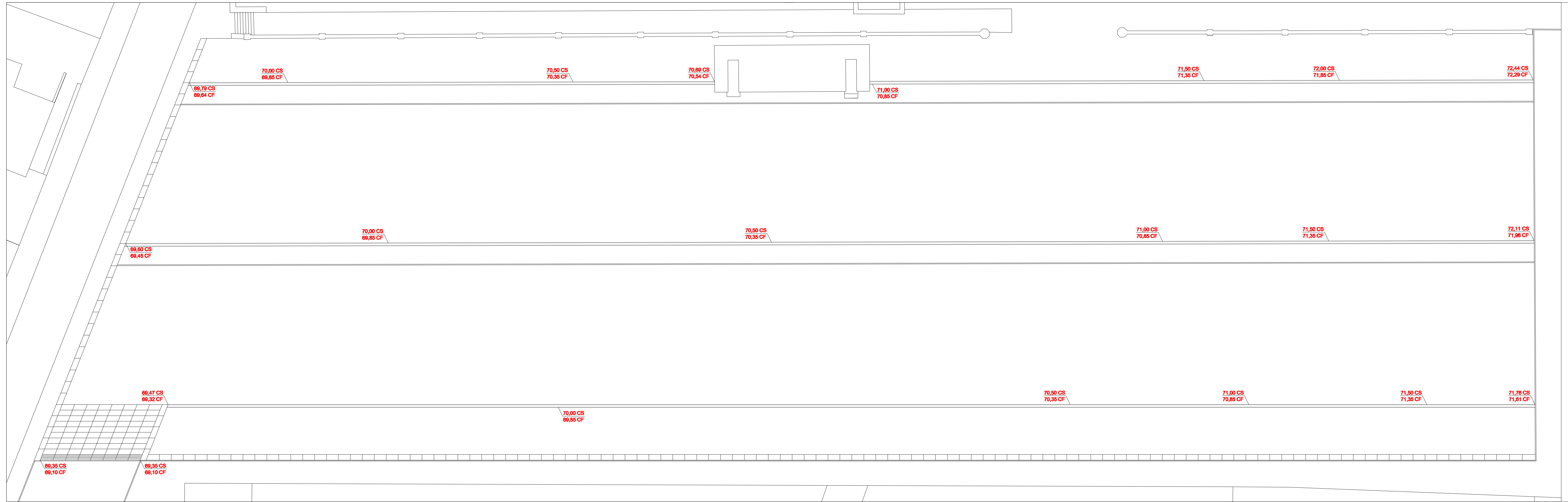

CS COTA DE SUPERFÍCIE DA CALEIRA (nível do pavimento)  
 CF COTA DE FUNDO DA CALEIRA

**MARGEM**  
 ARQUITECTURA PAISAGISTA  
 Praça das Amónias 2, 1.º 1200 LISBOA Tel/Fax: 21 308 46 30

• PROJECTO DE ARQUITECTURA PAISAGISTA  
 • MOSTEIRO STA MARIA VITORIA - ESTACIONAMENTO  
 • PLANO DE DRENAGEM SUPERFICIAL  
 • PROJECTO: TERESA ALFAIATE  
 • COLABORAÇÃO: PAULO NOBRE PALMA, M. JOÃO PROSPERO.

• ESC 1:200  
 • Julho 07  
 • 05

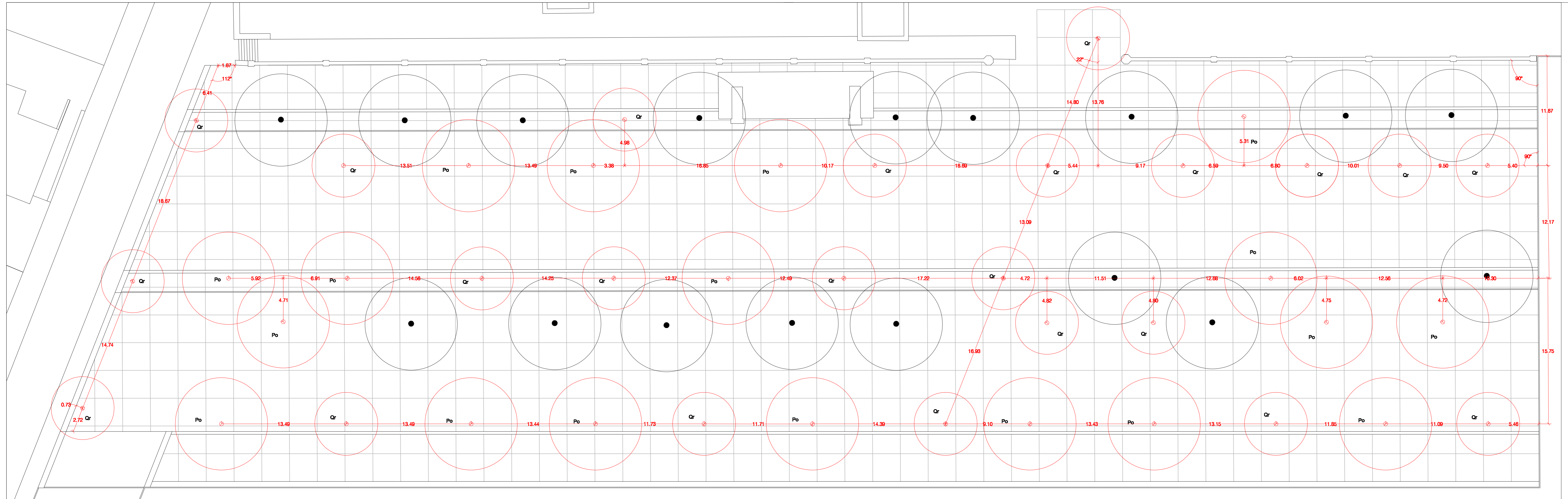

**Quadrícula de referência 3 x 3 m**
 **Vegetação existente**
 **Vegetação proposta: Po - *Platanus orientalis* (18 un) Qr - *Quercus robur 'fastigiata'* (23 un)**

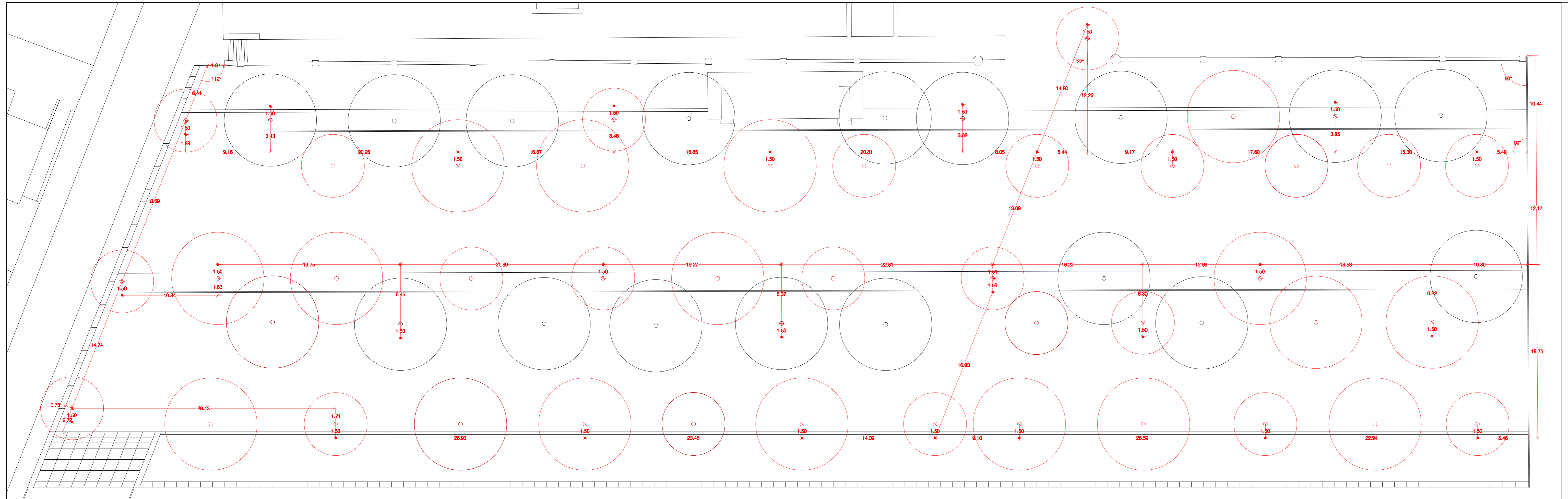

● Luminárias tipo "Bega", ref. 8750

**MARGEM** ARQUITECTURA PAISAGISTA  
 Praça das Américas 2, 1º 1200 LISBOA Tel/Fax: 21 308 46 30

• PROJECTO DE ARQUITECTURA PAISAGISTA  
 • MOSTEIRO STA MARIA VITORIA - ESTACIONAMENTO  
 • PLANO ILUMINAÇÃO  
 • PROJECTO: TERESA ALFAIATE  
 • COLABORAÇÃO: PAULO NOBRE PALMA, M. JOÃO PROSPERO.

• ESC 1:200  
 • Julho 07  
 • 07

1

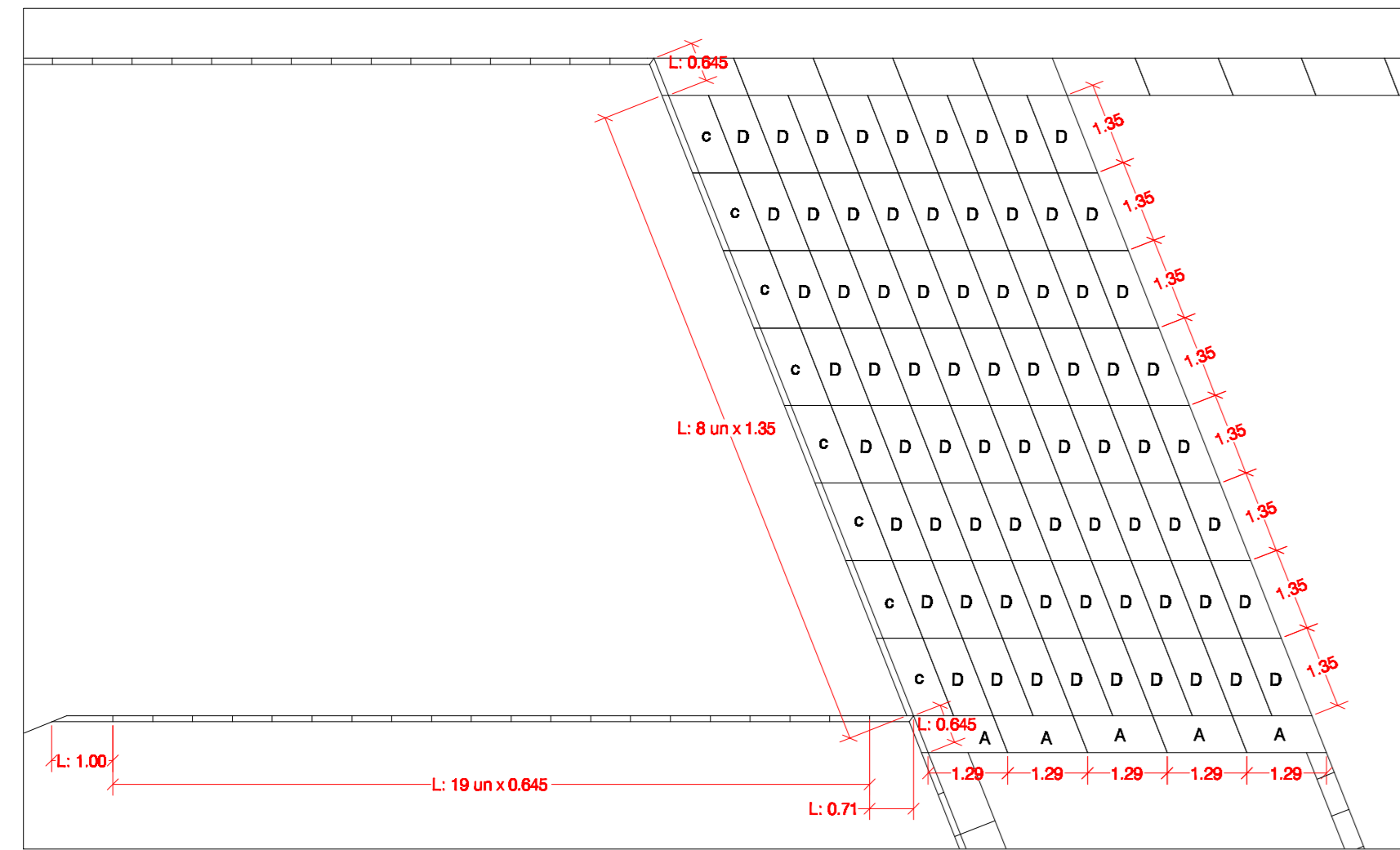

2  
9

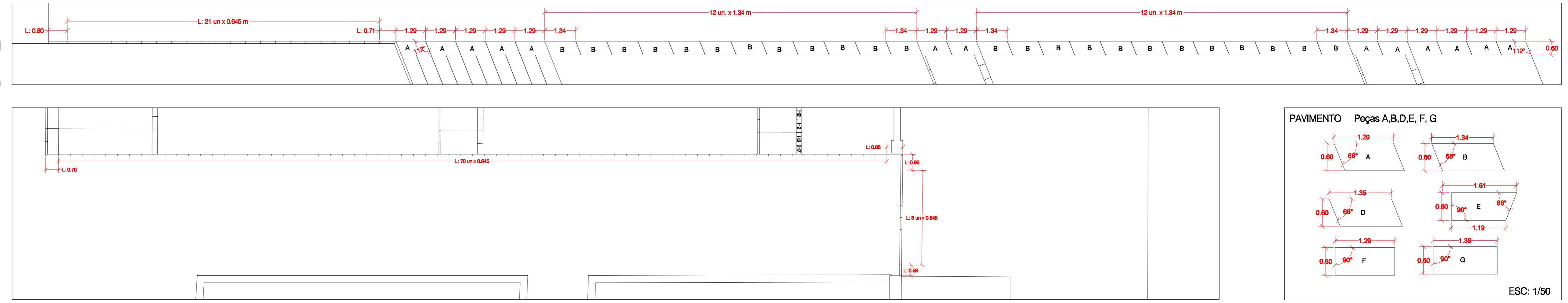

3

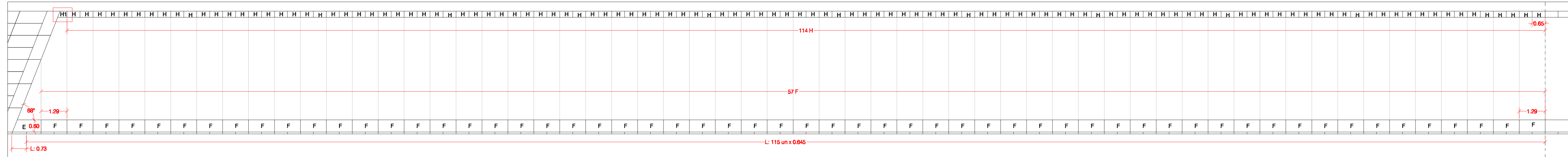

4

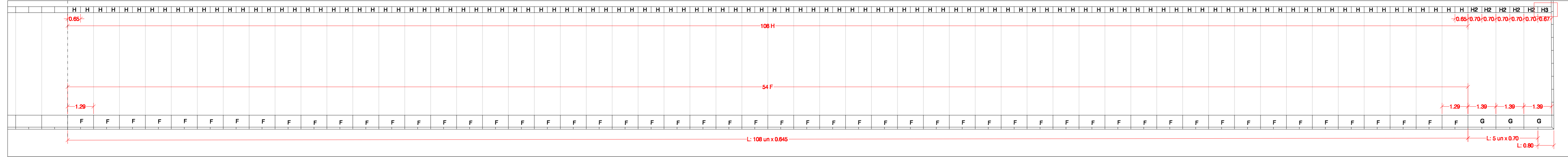

5

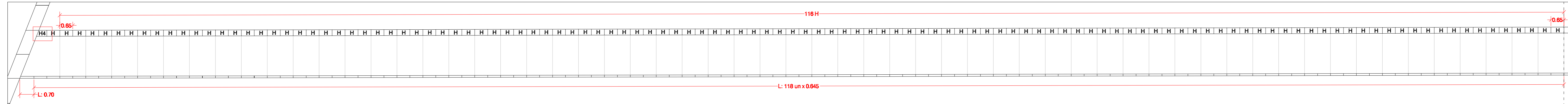

6

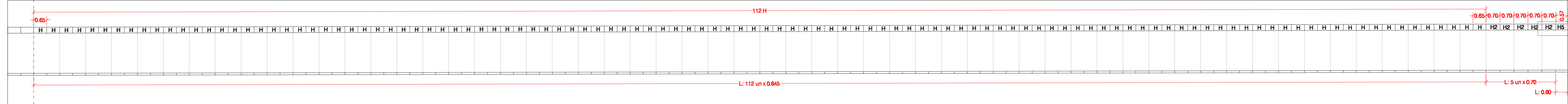

7

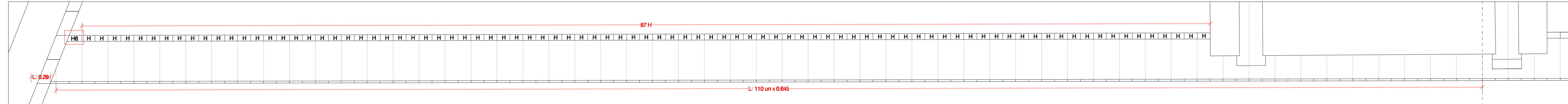

8

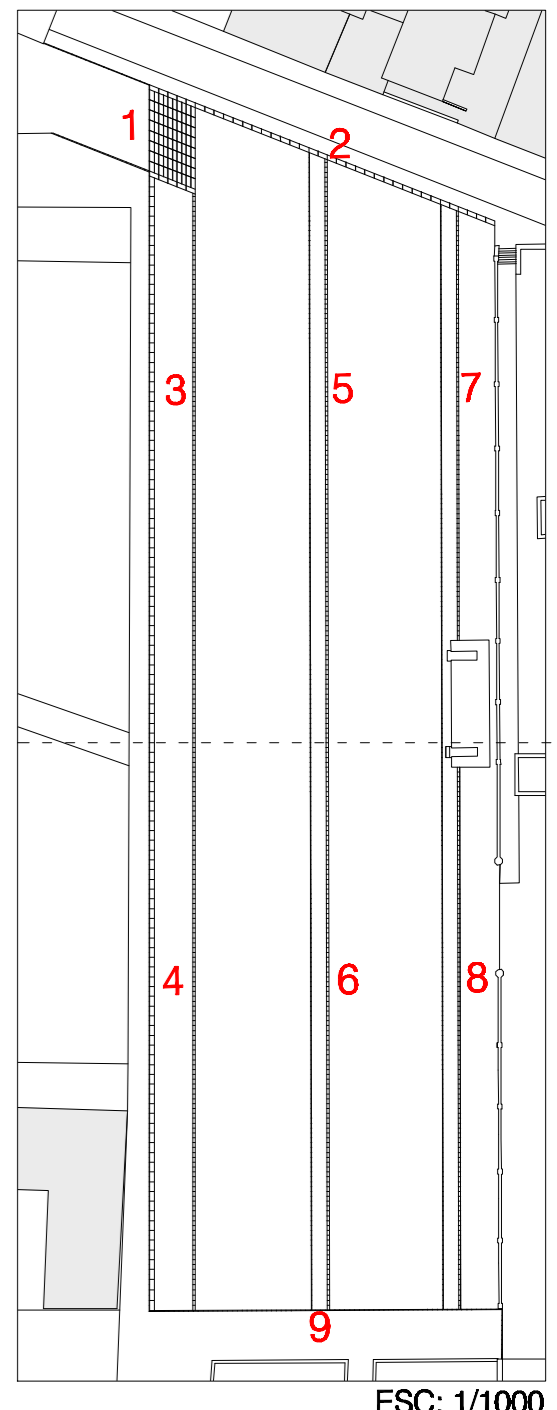
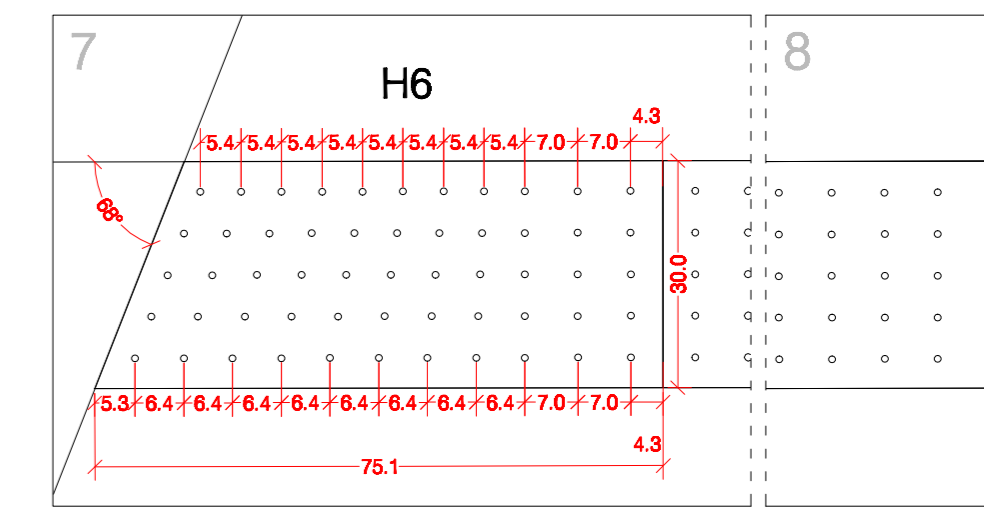
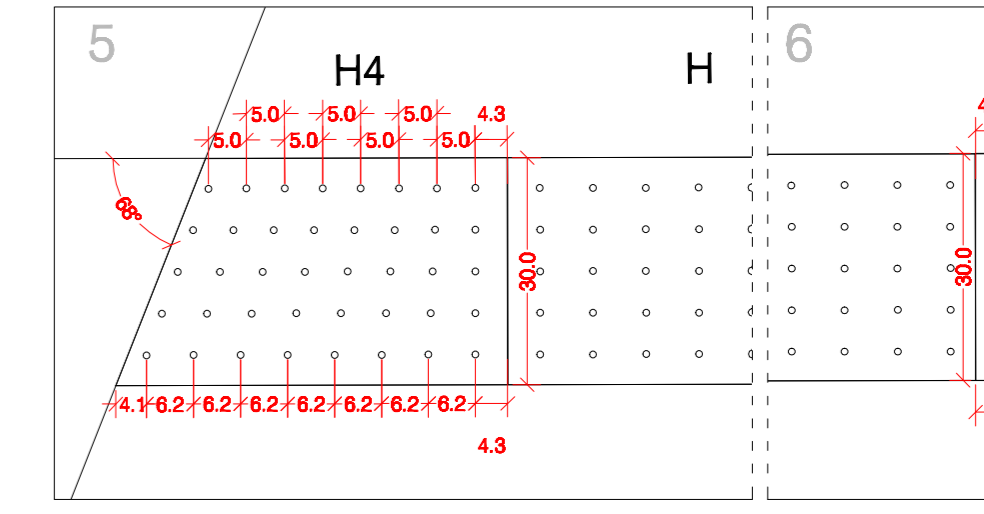
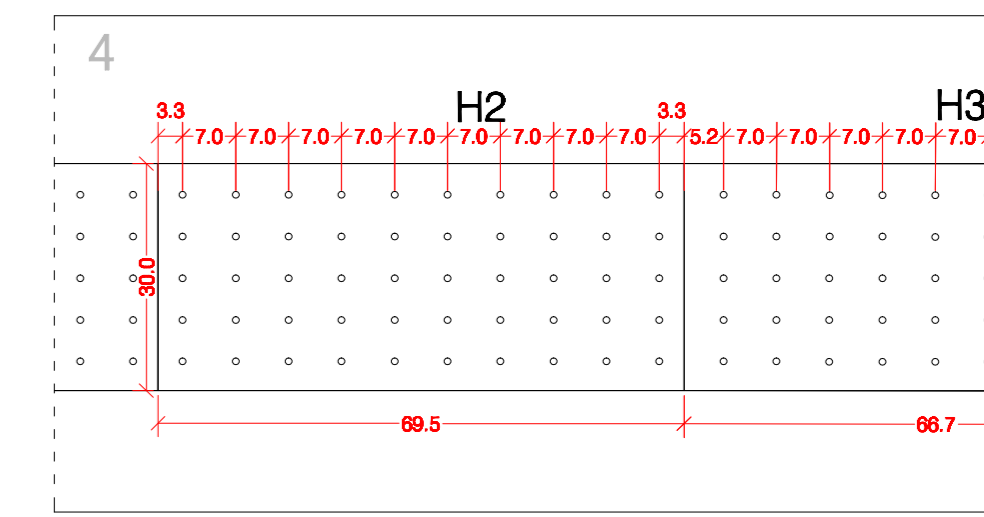
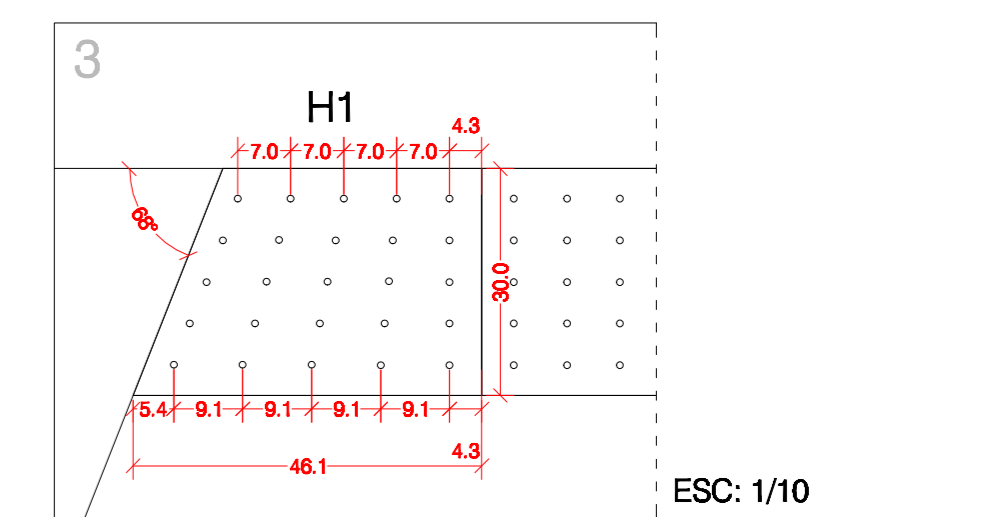
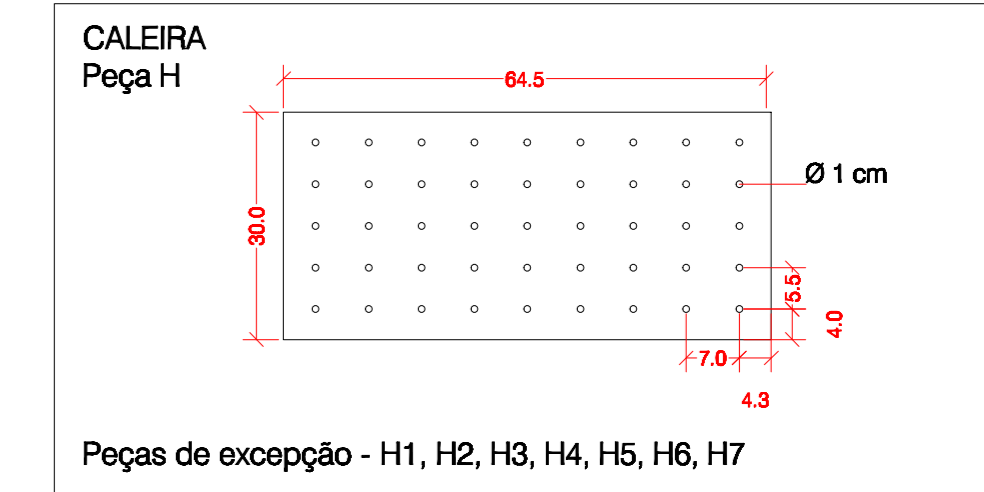
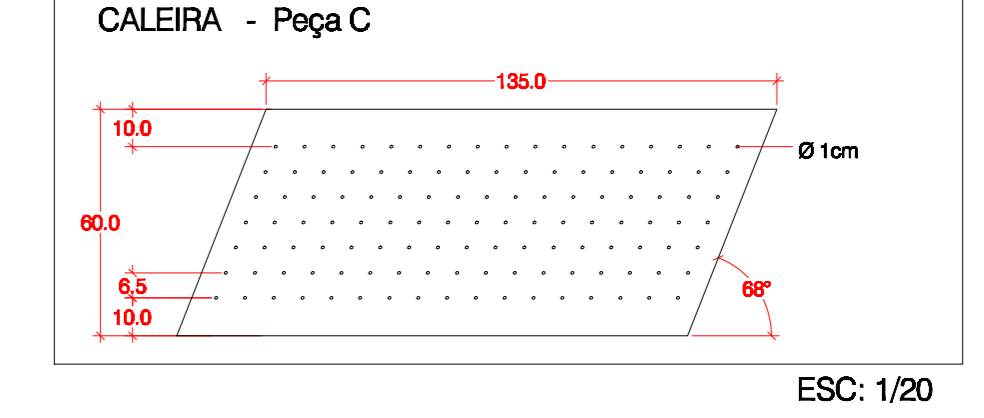
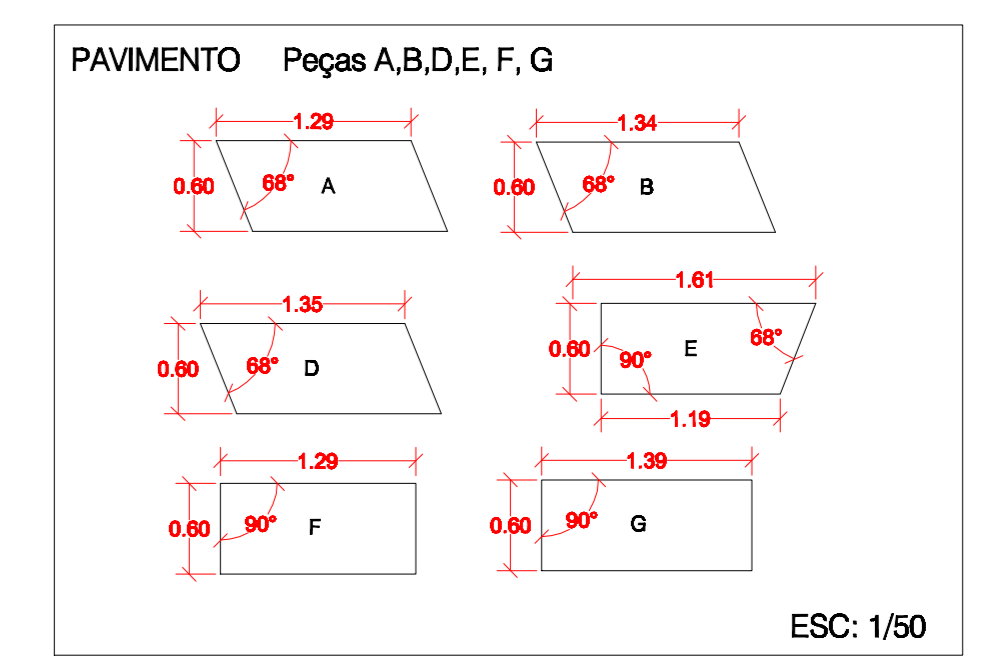
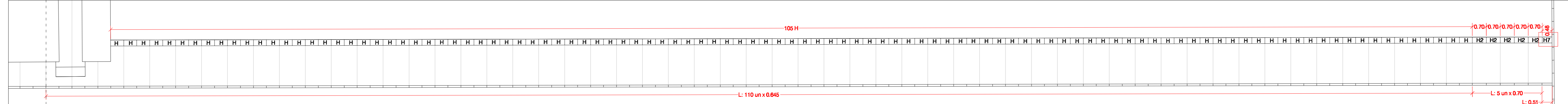

NOTA: Todas as Lajes de Pedra são de Vidraço de Atalja Creme, com tratamento serrado e Espessura: 6 cm  
 Nas CALEIRAS as lajes são perfuradas. Diâmetro da furação 1 cm.  
 Os LANCIS são de pedra de Vidraço de Atalja Creme, com tratamento serrado, idêntico às lajes.  
 Todos os LANCIS apresentam uma largura de 10 cm e um altura de 0.30 cm.

QUANTIDADES: PEÇA A - 18un  
 PEÇA B - 24 un  
 PEÇA D - 72  
 PEÇA E - 1 un  
 PEÇA F - 111 un  
 PEÇA G - 3 un  
 PEÇA H - 642un

CALEIRAS: PEÇA C - 8 un  
 PEÇA H - 642 un  
 PEÇA H1 - 1un  
 PEÇA H2 - 15 un  
 PEÇA H3 - 1un

PEÇA H4 - 1un  
 PEÇA H5 - 1un  
 PEÇA H6 - 1un  
 PEÇA H7 - 1un

LANCIS (L): 793 un x 0,645 m  
 2 un x 0,80 m  
 1 un x 1,00 m  
 2 un x 0,71 m  
 1 un x 0,59 m  
 8 un x 1,35 m  
 1 un x 0,73 m  
 1 un x 0,60 m  
 1 un x 0,29 m  
 1 un x 0,51 m

