

MUSEU JOSÉ MALHOA (Caldas da Rainha)

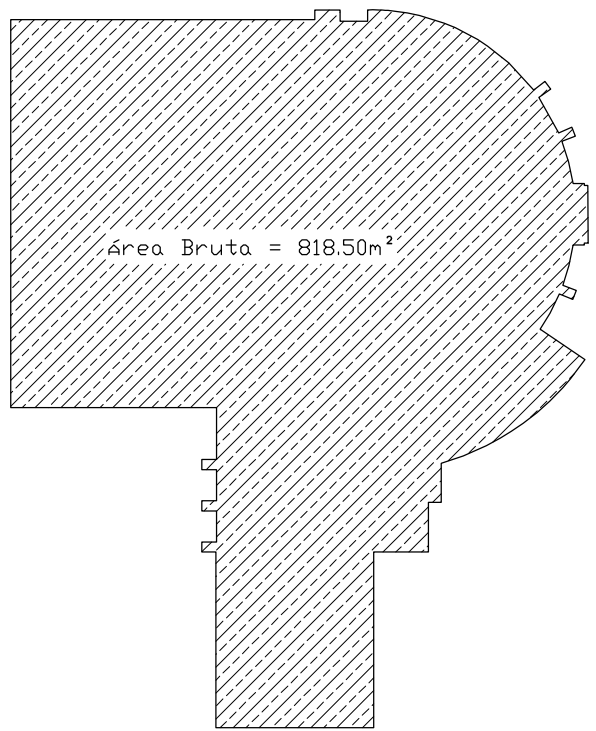

	Área Bruta
Planta Piso -1 (serviços)	818,50m ²
Planta Piso -0 (Museu)	1.766,50m ²
Total	2.585,00m²

Planta Piso -1 (serviços)
Área Bruta = 818.50m²

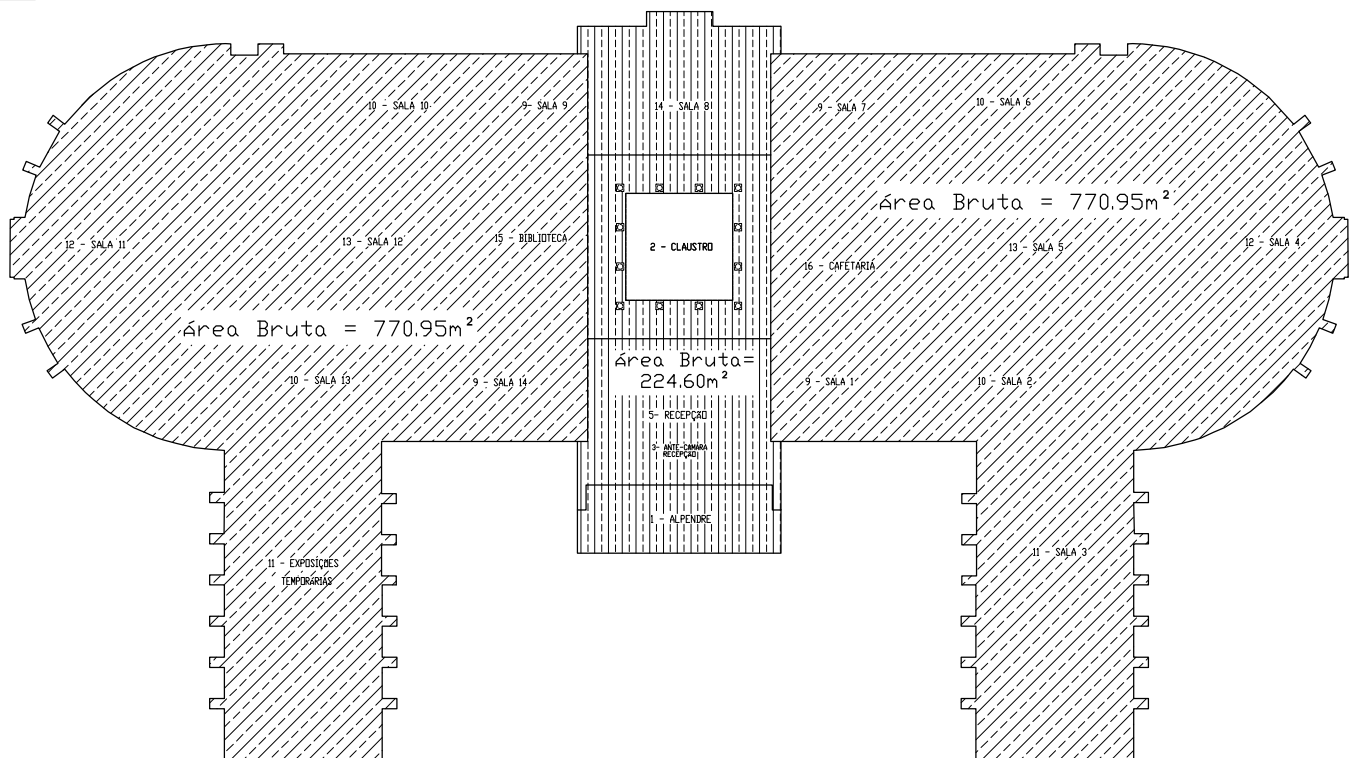

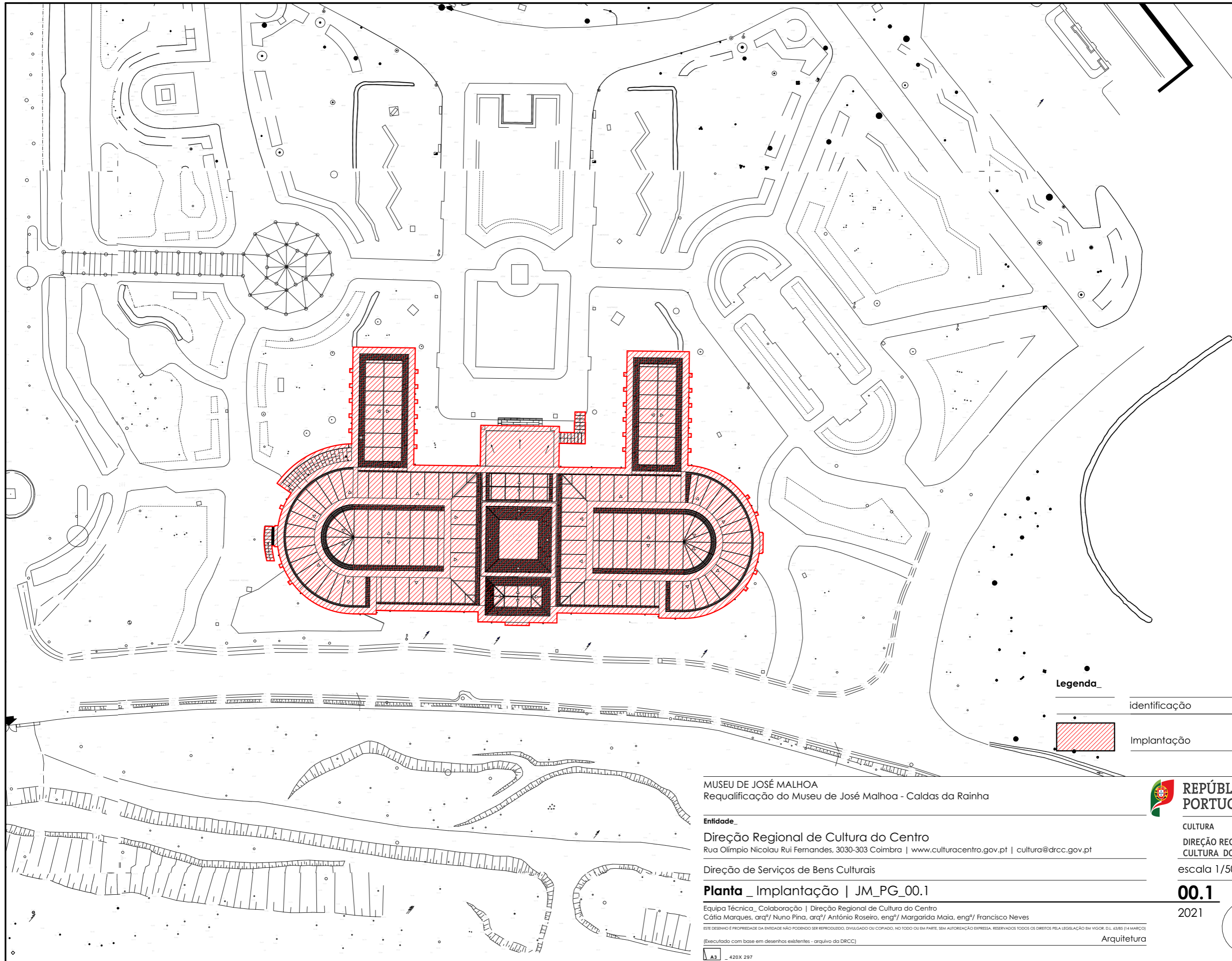

Planta Piso -0 (Museu)

Área Bruta = 1.766.50m²



Legenda

-  identificação
-  Implantação

MUSEU DE JOSÉ MALHOA
Requalificação do Museu de José Malhoa - Caldas da Rainha

Entidade
Direção Regional de Cultura do Centro
Rua Olímpio Nicolau Rui Fernandes, 3030-303 Coimbra | www.culturacentro.gov.pt | cultura@drcc.gov.pt

Direção de Serviços de Bens Culturais

Planta _ Implantação | JM_PG_00.1

Equipa Técnica_ Colaboração | Direção Regional de Cultura do Centro
Cátia Marques, arq^a/ Nuno Pina, arq^a/ António Roseiro, eng^o/ Margarida Maia, eng^o/ Francisco Neves

ESTE DESENHO É PROPRIEDADE DA ENTIDADE NÃO PODENDO SER REPRODUZIDO, DIVULGADO OU COPIADO, NO TODO OU EM PARTE, SEM AUTORIZAÇÃO EXPRESSA. RESERVADOS TODOS OS DIREITOS PELA LEGISLAÇÃO EM VIGOR. D.L. 63/85 (14 MARÇO)

(Executado com base em desenhos existentes - arquivo da DRCC)

Arquitetura



REPÚBLICA PORTUGUESA
CULTURA
DIREÇÃO REGIONAL DE CULTURA DO CENTRO
escala 1/500

00.1
2021

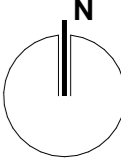

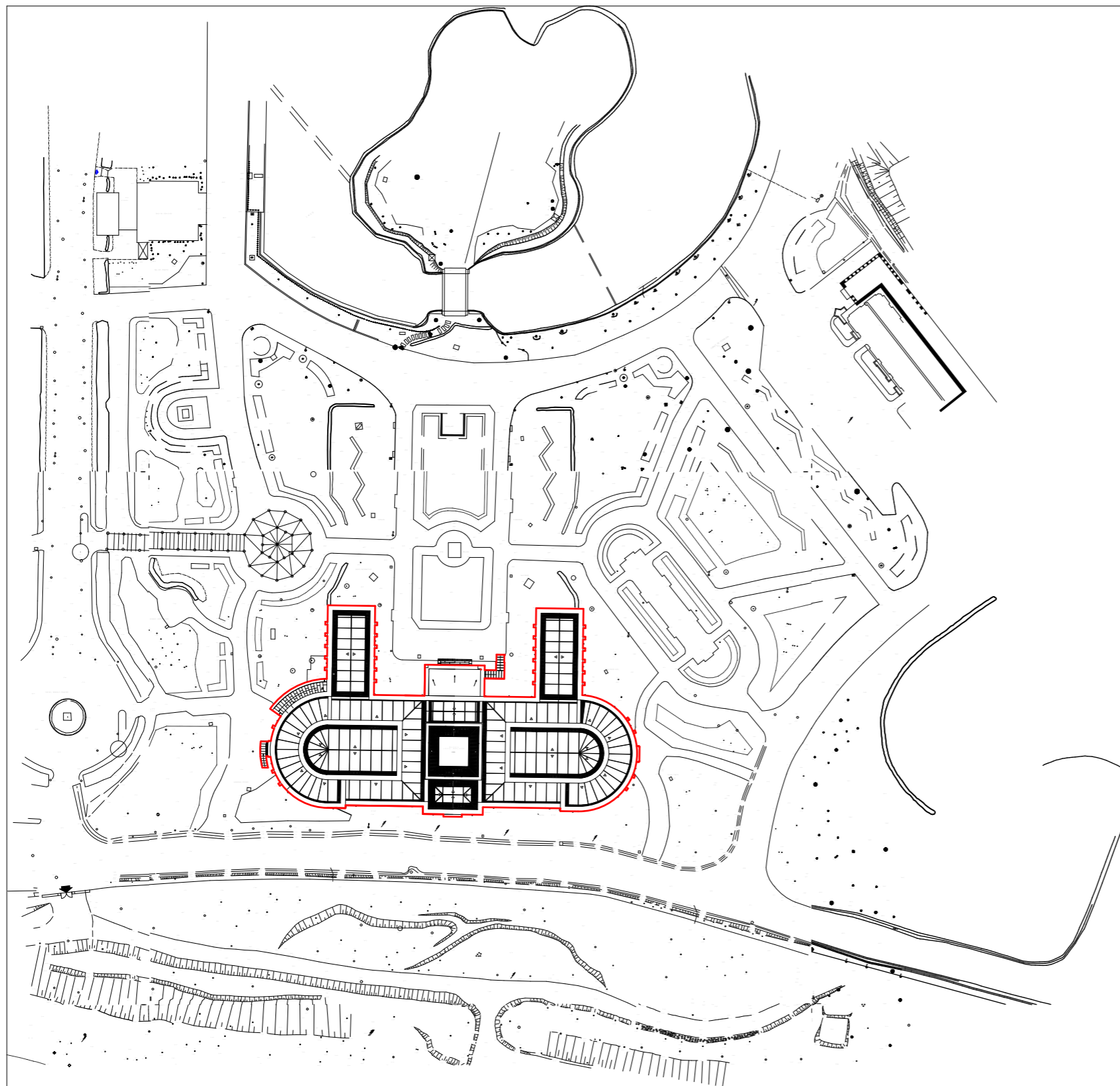

MUSEU DE JOSÉ MALHOA
Requalificação do Museu de José Malhoa - Caldas da Rainha

Entidade

Direção Regional de Cultura do Centro
Rua Olímpio Nicolau Rui Fernandes, 3030-303 Coimbra | www.culturacentro.gov.pt | cultura@drcc.gov.pt

Direção de Serviços de Bens Culturais

Planta _ Enquadramento | JM_PG_00

Equipa Técnica_ Colaboração | Direção Regional de Cultura do Centro
Cátia Marques, arq^a/ Nuno Pina, arq^a/ António Roseiro, eng^a/ Margarida Maia, eng^a/ Francisco Neves

ESTE DESENHO É PROPRIEDADE DA ENTIDADE NÃO PODENDO SER REPRODUZIDO, DIVULGADO OU COPIADO, NO TODO OU EM PARTE, SEM AUTORIZAÇÃO EXPRESSA. RESERVADOS TODOS OS DIREITOS PELA LEGISLAÇÃO EM VIGOR. D.L. 63/85 (14 MARÇO)

[Executado com base em desenhos existentes - arquivo da DRCC]

Arquitetura

A3 - 420X 297

 **REPÚBLICA
PORTUGUESA**

CULTURA
DIREÇÃO REGIONAL DE
CULTURA DO CENTRO

escala 1/1000

00

2021

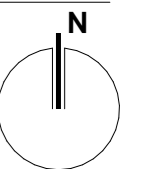



Requerente: _____

Freguesia: _____

M.-85714 P.-28680

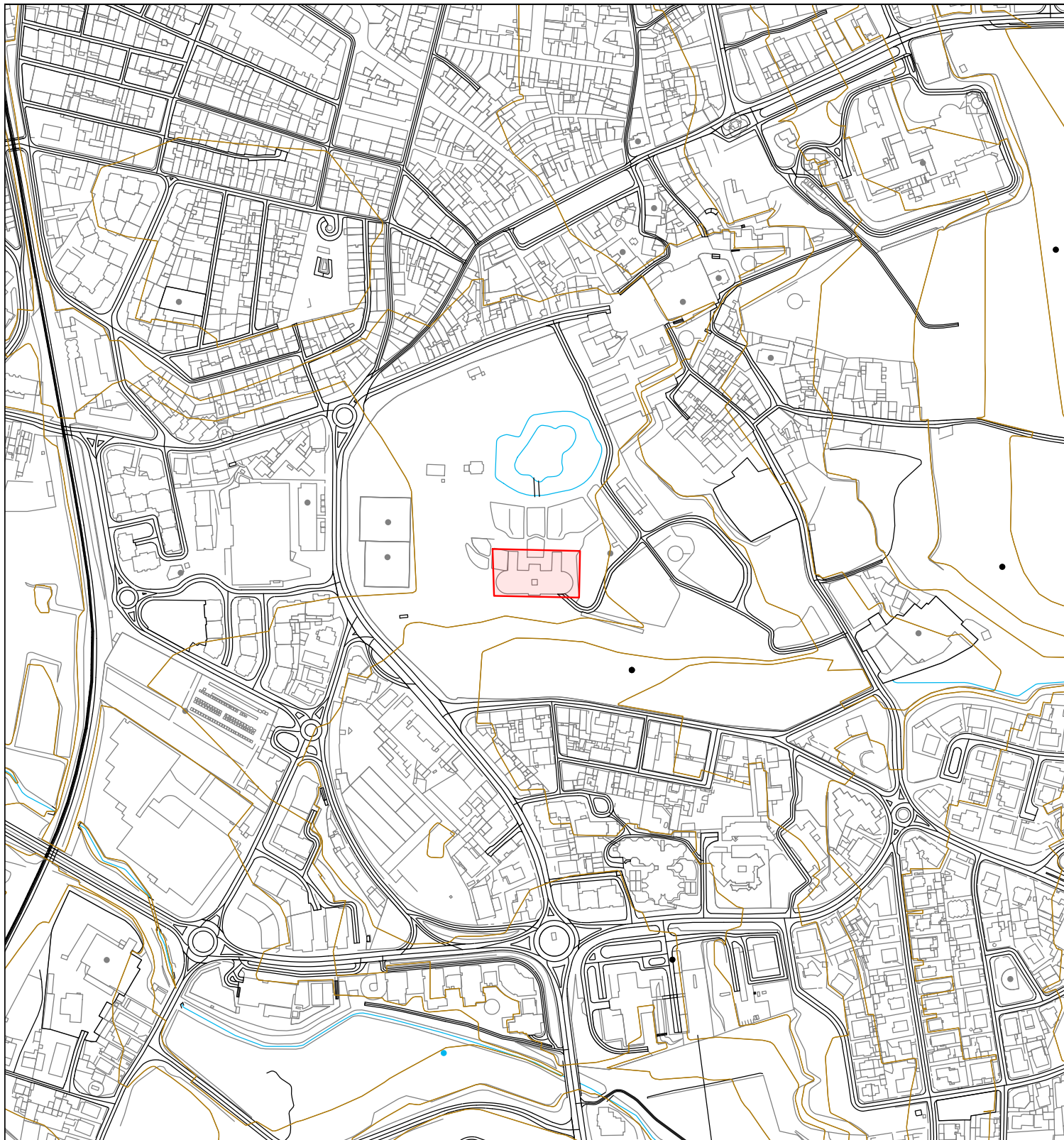

M.-86704 P.-29740

Cartografia Vectorial 1/10 000 | Data: 2018

Requisição _____

Data 16/09/2021 _____

Funcionário _____

Nota: A marcação do polígono corresponde à informação fornecida pelo requerente, sendo os limites da sua inteira responsabilidade.



Requerente: _____

Freguesia: _____

M.-86011 P.-28998



M.-86407 P.-29422

Ortofotomapas | IGP | Data : 2017

Requisição _____

Data 16/09/2021 _____

Funcionário _____

Nota: A marcação do polígono corresponde à informação fornecida pelo requerente, sendo os limites da sua inteira responsabilidade.



Requerente: _____

Freguesia: _____

M.-85219 P.-28149

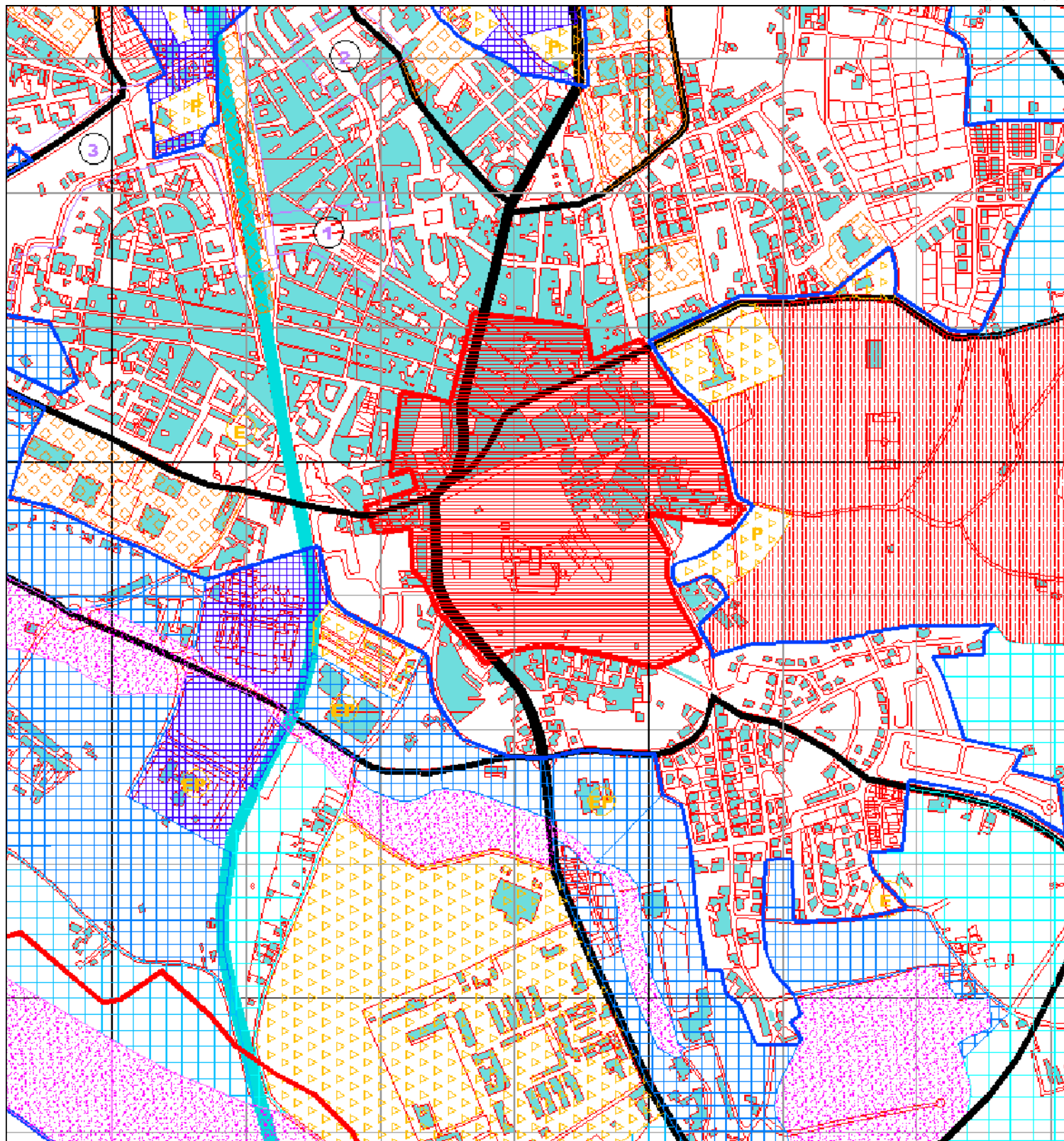

M.-87199 P.-30270

Extracto do PDM do Concelho das Caldas da Rainha - Aprovado por Resolução do Conselho de Ministros 101/2002 de 18/06

Requisição _____

Data 16/09/2021 _____

Funcionário _____



Nota: A marcação do polígono corresponde à informação fornecida pelo requerente, sendo os limites da sua inteira responsabilidade.

LIMITES







 Perímetro Urbano da Cidade de Caldas da Rainha

 Faixa de Protecção de 30m











ÁREA PARA PLANO DE PORMENOR

-  Av. 1.º de Maio e Independência Nacional
-  Rua Dr. Manuel Carlos Saude e Silva
-  Rotunda do Cencil ao longo da Av. Paiva e Sousa (Até ao caminho de ferro)



ESPAÇOS URBANOS

-  Área Urbana
-  Centro Histórico
-  Área Urbana Consolidada
-  Área Urbana de Equipamentos
-  Área Termal
-  Área para Instalações Escolares
-  Área para Interface de Transportes





ESPAÇOS URBANIZÁVEIS

-  Área Urbanizável de Expansão da Área Termal
-  Área Urbanizável de Muito Baixa Densidade
-  Área Urbanizável de Baixa Densidade
-  Área Urbanizável de Média/Baixa Densidade
-  Área Urbanizável de Média Densidade
-  Área Urbanizável de Alta Densidade
-  Área Urbanizável de Pequena Indústria
-  Área Urbanizável de Equipamentos Colectivos
-  Área Urbanizável de Equipamentos Parques de Estacionamento
-  Área Urbanizável de Equipamentos Parque Urbano
-  Equipamento de Interesse Público

ESPAÇOS DE ENQUADRAMENTO E PROTECÇÃO

-  Área Verde de Enquadramento e Protecção
-  Área Verde de Enquadramento de Nível 1

ESPAÇOS CANAIS

- REDE RODOVIÁRIA NACIONAL
 -  Itinerário Complementar - IC1- (A8)
 -  Estrada Nacional
- REDE RODOVIÁRIA MUNICIPAL
 -  Estrada Municipal Existente
 -  Estrada Municipal Proposta
- REDE FERROVIÁRIA
 -  Via Férrea (Linha do Oeste)

0 100 500m

A graduação marginal, refere-se à quadricula quilométrica Gauss-Elipsóide internacional-datum Lisboa, conforme IGeO



Requerente: _____

Freguesia: _____

M.-85219 P.-28149

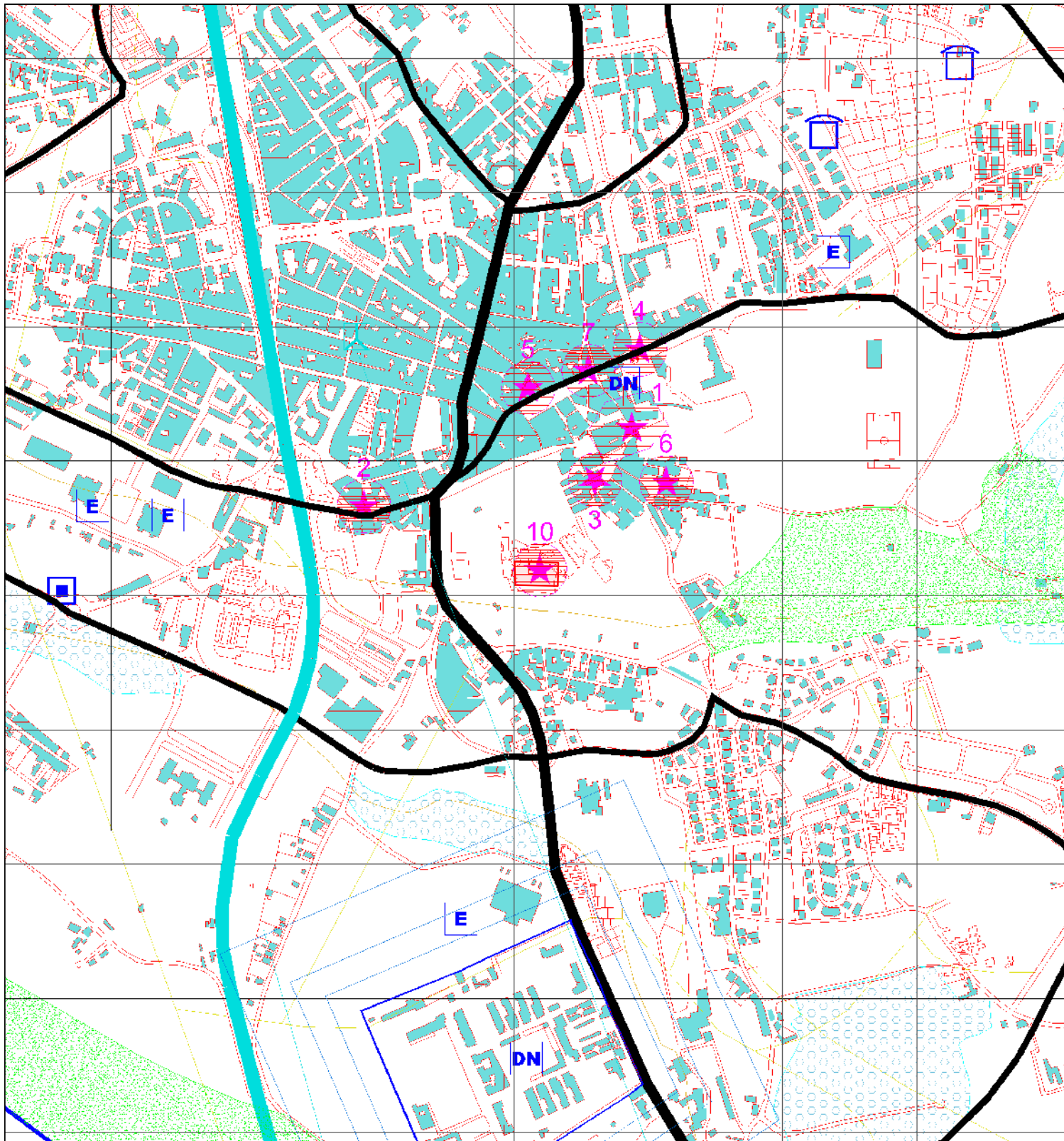

M.-87199 P.-30270

Extracto do PDM do Concelho das Caldas da Rainha - Aprovado por Resolução do Conselho de Ministros 101/2002 de 18/06

Requisição _____

Data 16/09/2021 _____

Funcionário _____



Nota: A marcação do polígono corresponde à informação fornecida pelo requerente, sendo os limites da sua inteira responsabilidade.

LIMITES

 Perímetro Urbano de Caldas da Rainha

CONSERVAÇÃO DO PATRIMÓNIO

PATRIMÓNIO NATURAL

 Áreas da Reserva Ecológica Nacional
 Áreas da Reserva Agrícola Nacional

PATRIMÓNIO EDIFICADO

 IMOVEIS CLASSIFICADOS

MONUMENTO NACIONAL

1 - Igreja de Nossa Senhora do Pópulo,
Matriz de Caldas da Rainha

IMOVEIS DE INTERESSE PÚBLICO

2 - Chafariz da Estrada da Faz
3 - Chafariz da Rua Nova
4 - Chafariz das Cinco Bicas
5 - Antigo Edifício dos Popos
do Concelho de Caldas da Rainha
6 - Ermida do Espírito Santo
7 - Ermida de S. Sebastião
(8 e 9 - Cartografados à escala 1:25 000)
10 - Edifício do Museu José Malhoa

 ZONA DE PROTECÇÃO

PROTECÇÃO A INFRAESTRUTURAS E EQUIPAMENTOS

INFRAESTRUTURAS BÁSICAS

Rede de Esgotos

 Estação de Tratamento de Águas Residuais

Rede de Gas

 Gasoduto

Rede Eléctrica



Rede de Águas

 Captação de Água

 Reservatório

 Estação Elevatória

 Estação de Tratamento

INFRAESTRUTURAS DE TRANSPORTES E COMUNICAÇÕES

REDE RODOVÁRIA NACIONAL

 Itinerário Complementar (A 8)

 Estrada Nacional

REDE RODOVÁRIA MUNICIPAL

 Estrada Municipal

 Vias Previstas

REDE FERROVIÁRIA

 Via Férrea
(Unha do Oeste)

REDE DE TELECOMUNICAÇÕES

 Centro Radioeléctrico

 Feixe Hertziano

EQUIPAMENTOS

 Edifícios Escolares

 Equipamentos de Saúde

DEFESA NACIONAL E SEGURANÇA PÚBLICA

 Defesa Nacional

 Áreas de Serviço Militar
(Conforme Dec.º 47528/87, de 08 Fev e
Dec.º 48278/88, de 19 Mar)

 Estabelecimentos Prisionais

CARTOGRAFIA E PLANEAMENTO

 Marcos Geodésicos

0 100 500m

A graduação marginal, refere-se à quadricula quilométrica
Gauss-Elipsóide Internacional-datum Lisboa, conforme IGeo



Planta do Piso 01 | Existente

MUSEU DE JOSÉ MALHOA
 Requalificação do Museu de José Malhoa - Caldas da Rainha

Entidade:
 Direção Regional de Cultura do Centro
 Rua Olímpio Nicolau Rui Fernandes, 3030-303 Coimbra | www.culturacentro.gov.pt | cultura@drcc.gov.pt

Direção de Serviços de Bens Culturais

Planta _ Piso 01 - Existente

Equipa Técnica, Colaboração | Direção Regional de Cultura do Centro
 Célia Marques, arq/ Nuno Pina, arq/ António Roseiro, eng/ Margarida Maia, eng/ Francisco Neves

Este desenho é propriedade da entidade não podendo ser reproduzido, divulgado ou copiado, no todo ou em parte, sem autorização expressa. Reservados todos os direitos pela ARQUITECTURA DO CENTRO.

Executado com base em desenhos existentes - arquivo da DRCC

Arquitetura

REPÚBLICA PORTUGUESA

CULTURA
 DIREÇÃO REGIONAL DE CULTURA DO CENTRO

escala 1/100

002
 2021

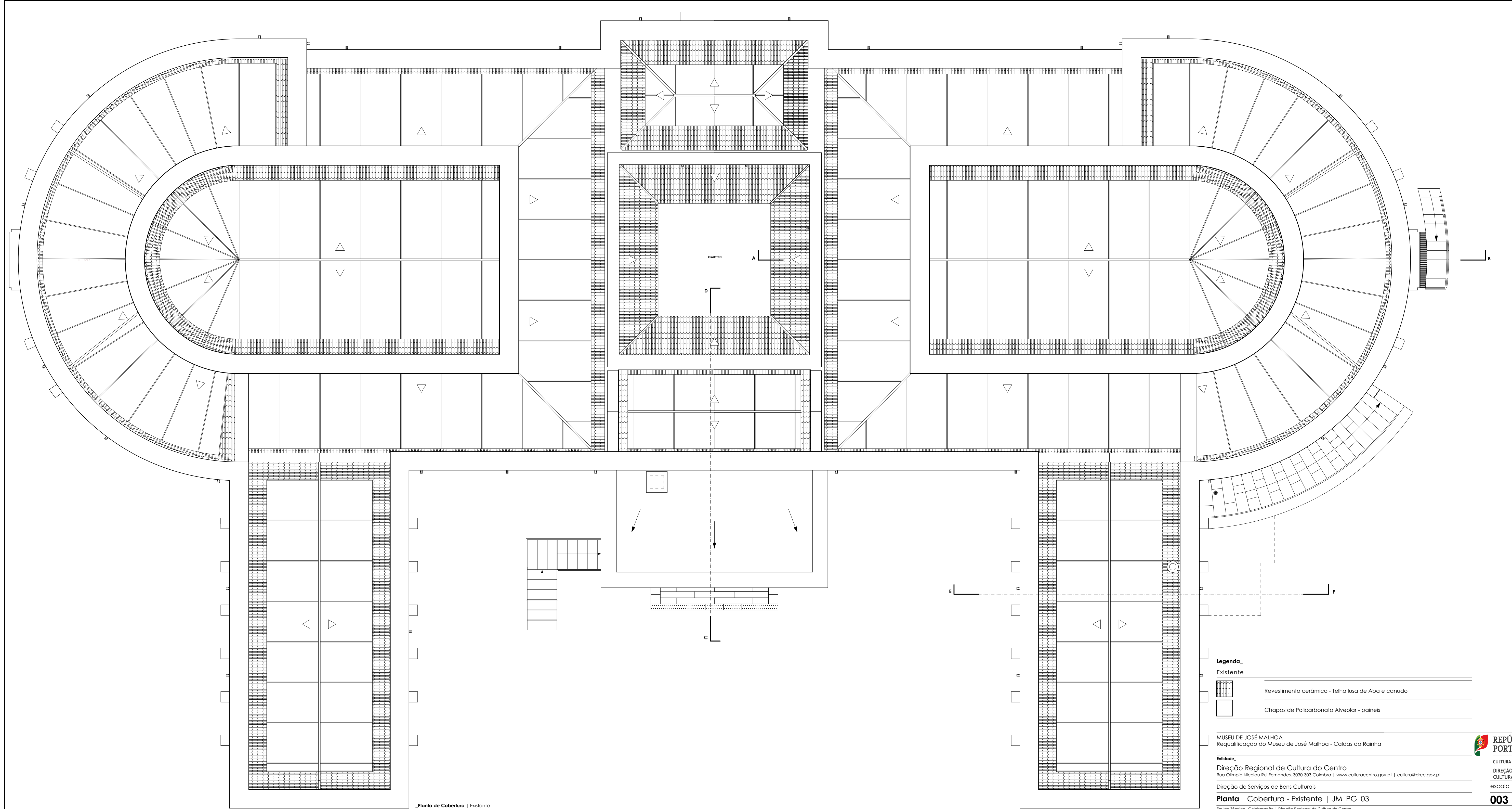

Planta de Cobertura | Existente

Legenda

Existente

	Revestimento cerâmico - Telha lusa de Aba e canudo
	Chapas de Policarbonato Alveolar - painéis

MUSEU DE JOSÉ MALHOA
Requalificação do Museu de José Malhoa - Caldas da Rainha

Entidade:
Direção Regional de Cultura do Centro
Rua Olímpio Nicolau Rui Fernandes, 3030-303 Coimbra | www.culturacentro.gov.pt | cultura@drcc.gov.pt

Direção de Serviços de Bens Culturais

Planta _ Cobertura - Existente | JM_PG_03

Equipa Técnica - Colaboração | Direção Regional de Cultura do Centro
Cátia Marques, arq/ Nuno Pina, arq/ António Roseiro, eng/ Margarida Maia, eng/ Francisco Neves

Desenhado com base em desenhos existentes - arquivo da DRCC

Arquitetura

REPÚBLICA PORTUGUESA

CULTURA
DIREÇÃO REGIONAL DE CULTURA DO CENTRO
escala 1/100

003
2021

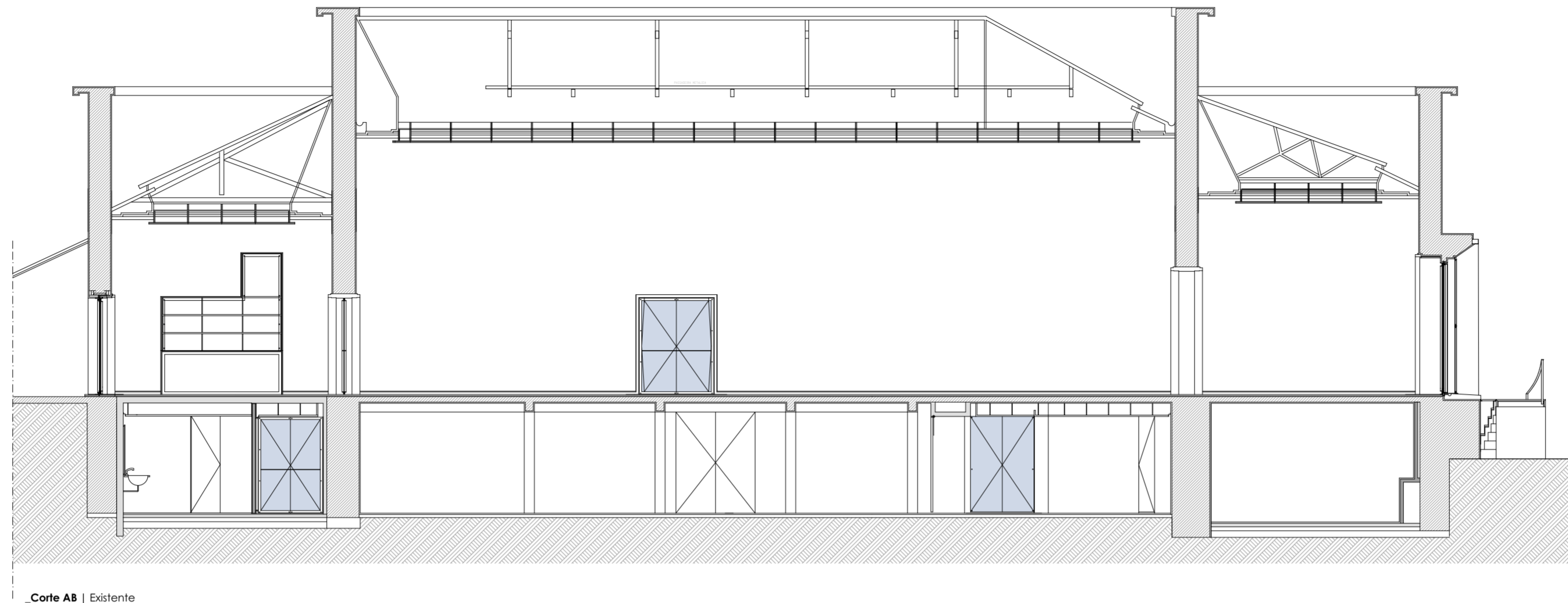

_Corte AB | Existente

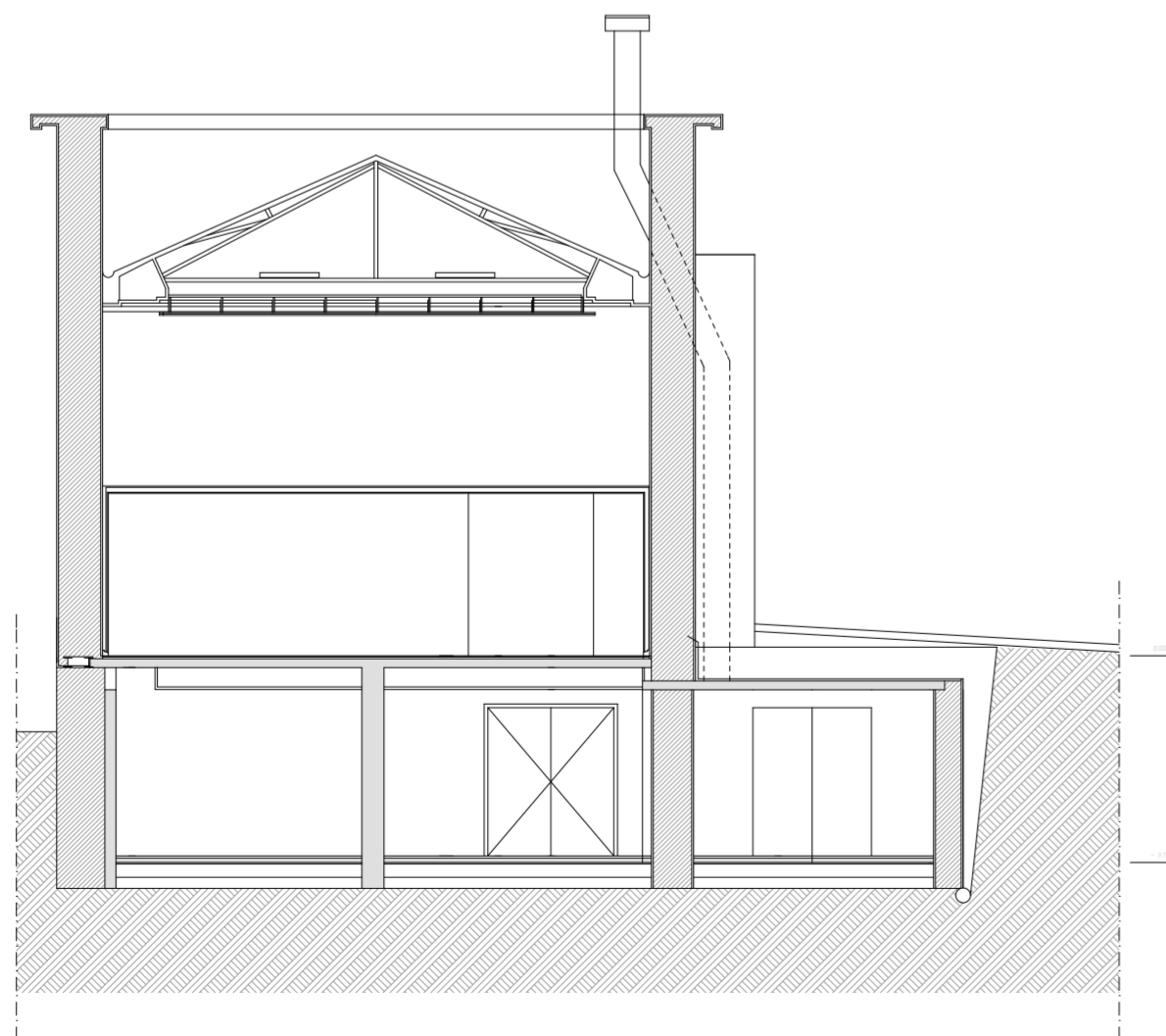

_Corte EF | Existente

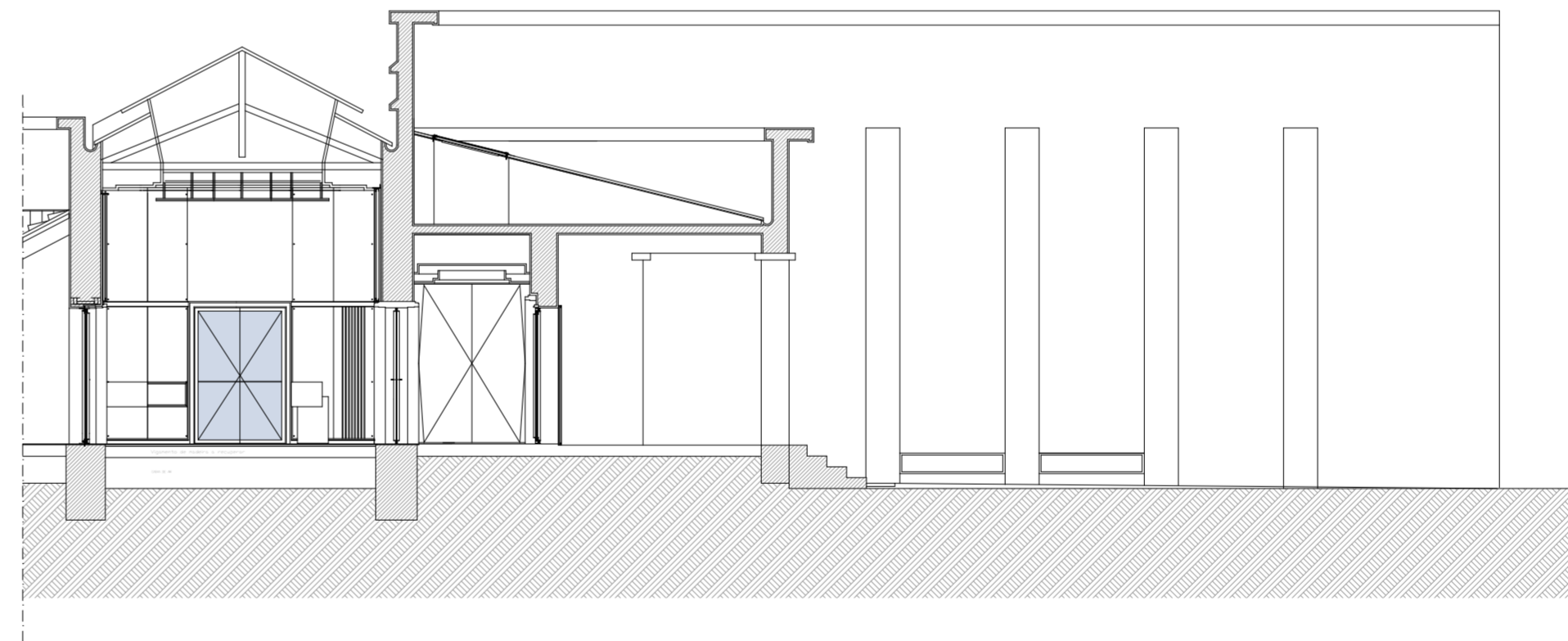

_Corte CD | Existente

MUSEU DE JOSÉ MALHOA
Requalificação do Museu de José Malhoa - Caldas da Rainha

Entidade_
Direção Regional de Cultura do Centro
Rua Olímpio Nicolau Rui Fernandes, 3030-303 Coimbra | www.culturacentro.gov.pt | cultura@drcc.gov.pt

Direção de Serviços de Bens Culturais

Cortes _ AB / CD/ EF - Existente

Equipa Técnica_ Colaboração | Direção Regional de Cultura do Centro
Cátia Marques, arq^a/ Nuno Pina, arq^a/ António Roseiro, eng^o/ Margarida Maia, eng^o/ Francisco Neves

ESTE DESENHO É PROPRIEDADE DA ENTIDADE NÃO PODENDO SER REPRODUZIDO, DIVULGADO OU COPIADO, NO TODO OU EM PARTE, SEM AUTORIZAÇÃO EXPRESSA. RESERVADOS TODOS OS DIREITOS PELA LEGISLAÇÃO EM VIGOR (14 MARÇO)

(Execução com base em desenhos existentes - arquivo da DRCC)

Arquitetura

A3 - 420x594

REPÚBLICA
PORTUGUESA

CULTURA
DIREÇÃO REGIONAL DE
CULTURA DO CENTRO
escala 1/100

004

2021

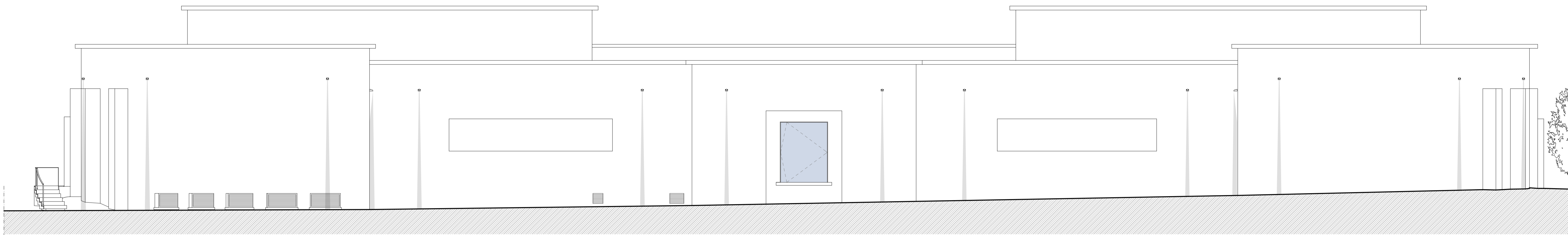

Alçado Posterior | Existente



Alçado Principal | Existente

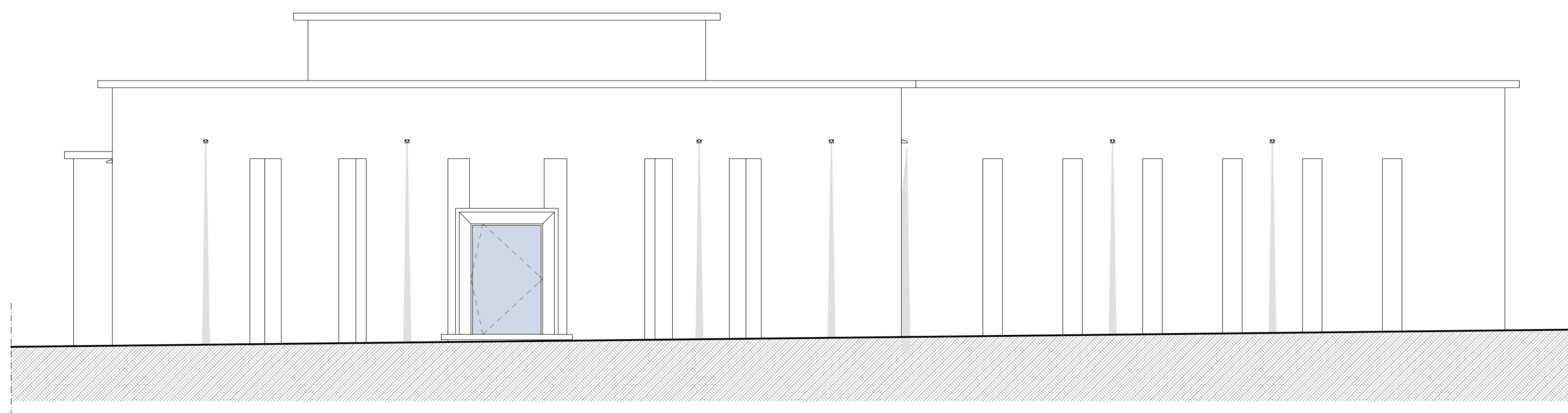

Alçado Lateral Esquerdo | Existente

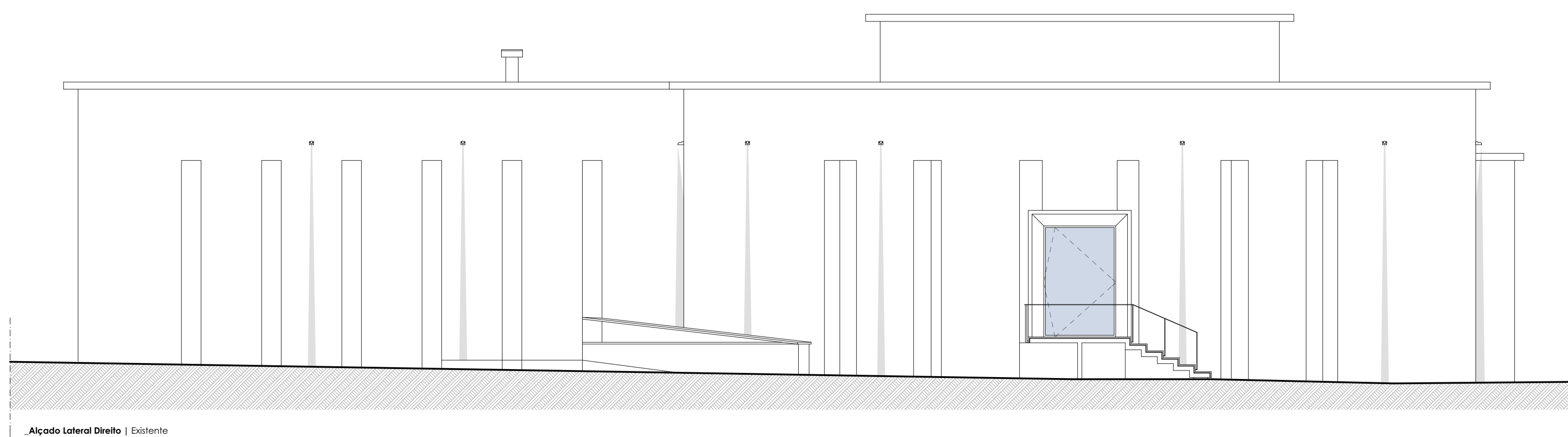

Alçado Lateral Direito | Existente

MUSEU DE JOSÉ MALHOA
Requalificação do Museu de José Malhoa - Caldas da Rainha

Entidade:
Direção Regional de Cultura do Centro
Rua Olímpio Nicolau Rui Fernandes, 3030-303 Coimbra | www.culturacentro.gov.pt | cultura@drcc.gov.pt
Direção de Serviços de Bens Culturais

Alçados _ Existente

Equipa Técnica: Colaboração | Direção Regional de Cultura do Centro
Cátia Marques, eng.º Paulo Piná, eng.º António Roberto, eng.º Margarida Azeite, eng.º Francisca Neves

Em anexo e nomeada se encontra a planta de situação do imóvel, de todo o qual se reserva a utilização semel. reservada todos os direitos na publicação de todo o conteúdo.
Desenhado com base em desenhos existentes. Projeto do DRCC.

Arquitetura



CULTURA
DIREÇÃO REGIONAL DE
CULTURA DO CENTRO
escala 1/100

05

2021

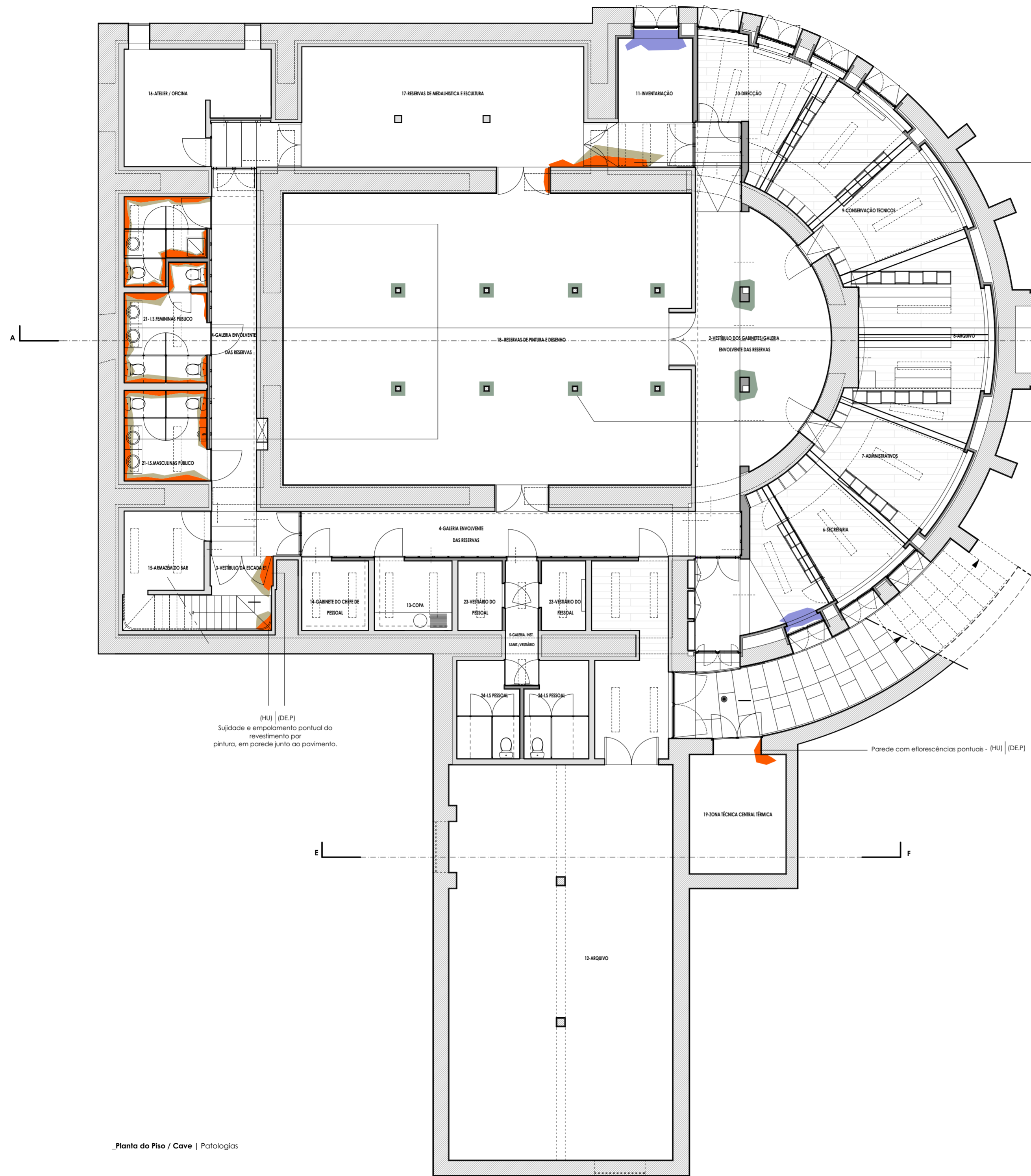

Parede com eflorescências pontuais - (HU) (DE.P)

Humidade e pintura degradada até h= (+-) 50cm - (HU) (DE.P)
Necessita de correção/limpeza e pintura

Base de pilares apresentando o revestimento por pintura com descolamento e empolamento, acompanhado por degradação do reboco - exigindo substituição total em perímetro da base até uma altura de cerca de 0,30m. - (HU) ascensional (DE.R)

(HU) (DE.P)
Sujidade e empolamento pontual do revestimento por pintura, em parede junto ao pavimento.

Parede com eflorescências pontuais - (HU) (DE.P)

Legenda_

Patologias	
identificação	
	Fissuras (FI)
	Humidade (HU)
	Degradação (DE)
	Correções ocorridas (CO)
	Vegetação (VE)
	Escorrecias / sujidade (ES)
	Pinturas (DE.P)
	Rebocos (DE.R)

Planta do Piso / Cave | Patologias

MUSEU DE JOSÉ MALHOA
Requalificação do Museu de José Malhoa - Caldas da Rainha

Entidade_
Direção Regional de Cultura do Centro
Rua Olímpio Nicolau Rui Fernandes, 3030-303 Coimbra | www.culturacentro.gov.pt | cultura@drcc.gov.pt

Direção de Serviços de Bens Culturais

Planta_ Piso Cave - Patologias

Equipa Técnica_ Colaboração | Direção Regional de Cultura do Centro
Cátia Marques, arq^a/ Nuno Pina, arq^a/ António Roseiro, eng^o/ Margarida Maia, eng^o/ Francisco Neves

ESTE DESENHO E PROPRIEDADE DA ENTIDADE NÃO PODENDO SER REPRODUZIDO, DIVULGADO OU COPIADO, NO TODO OU EM PARTE, SEM AUTORIZAÇÃO EXPRESSA. RESERVADOS TODOS OS DIREITOS PELA LEGISLAÇÃO EM VIGOR. 01.14.03/15 (14 MARÇO)

(Executado com base em desenhos existentes - arquivo da DRCC)

Arquitetura

A3 - 420x 594



REPÚBLICA PORTUGUESA
CULTURA
DIREÇÃO REGIONAL DE CULTURA DO CENTRO

escala 1/100

006
2021

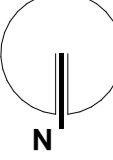



Legenda	
Patologias identificação	
	Fissuras (FI)
	Humidade (HU)
	Degradação (DE)
	Pinturas (DE.P)
	Rebocos (DE.R)
	Correções ocorridas (CO)
	Vegetação (VE)
	Escorrências / sujidade (ES)

MUSEU DE JOSÉ MALHOA
Requalificação do Museu de José Malhoa - Caldas da Rainha

Entidade:
Direção Regional de Cultura do Centro
Rua Olímpio Nicolau Rui Fernandes, 3030-303 Coimbra | www.culturacentro.gov.pt | cultura@drcc.gov.pt

Direção de Serviços de Bens Culturais

Planta - Piso 01 - Patologias

Equipa Técnica, Colaboração | Direção Regional de Cultura do Centro
Cátia Marques, arq/ Nuno Pina, arq/ António Roseiro, eng/ Margarida Maia, eng/ Francisco Neves

007
2021

Arquitetura

Planta do Piso 01 | Patologias

(HU) | (DE) | (ES) |
 Revestimento degradado (painéis de policarbonato/alveolados), fixações e perfis deteriorados permitindo infiltrações

(FI) | Fissuras / Escamar do revestimento

(FI) | (ES) | (HU) |
 Capeamento de platibanda com fissuras, manchas de humidade, infiltrações e sujidade, apresentando correções pontuais. Perceção da existência de pintura "betuminosa" como recurso de impermeabilização

(HU) | (DE) | (ES) |
 Revestimento degradado (painéis de policarbonato/alveolados), fixações e perfis deteriorados permitindo infiltrações

(FI) | (ES) | (HU) |
 Capeamento de platibanda com fissuras, manchas de humidade, infiltrações e sujidade, apresentando correções pontuais. Perceção da existência de pintura "betuminosa" como recurso de impermeabilização

(FI) | (ES) | (HU) |
 Capeamento de platibanda com fissuras, manchas de humidade, infiltrações e sujidade, apresentando correções pontuais. Perceção da existência de pintura "betuminosa" como recurso de impermeabilização

(DE - cerâmica) | Revestimento degradado

(HU) | (DE.P) |
 Deficiente impermeabilização da cobertura, platibandas, capeamento e/ou drenagem das águas pluviais, motivando numa grande área degradação do revestimento, humedecimento das paredes e infiltrações generalizadas

(DE - cerâmica) | Revestimento degradado
 (HU) | (DE) | (ES) |
 Revestimento degradado (painéis de policarbonato/alveolados), fixações e perfis deteriorados permitindo infiltrações

(HU) | (DE) | (ES) |
 Revestimento degradado (painéis de policarbonato/alveolados), fixações e perfis deteriorados permitindo infiltrações

(FI) | (ES) | (HU) |
 Capeamento de platibanda com fissuras, manchas de humidade, infiltrações e sujidade, apresentando correções pontuais. Perceção da existência de pintura "betuminosa" como recurso de impermeabilização

(FI) | (ES) | (HU) |
 Capeamento de platibanda com fissuras, manchas de humidade, infiltrações e sujidade, apresentando correções pontuais. Perceção da existência de pintura "betuminosa" como recurso de impermeabilização

(HU) | Infiltrações Parede/Ruptura aquecimento/águas

Legenda		Patologias
		identificação
	Fissuras / Escamar do revestimento (FI)	
	Humidade (HU)	
	Degradação (DE)	
	Correções ocorridas (CO)	
	Vegetação (VE)	
	Escorrecias / sujidade (ES)	
	Revestimento degradado (DE - cerâmica)	
	Pinturas (DE.P)	
	Rebocos (DE.R)	
	Pinturas (DE.P)	
	Rebocos (DE.R)	

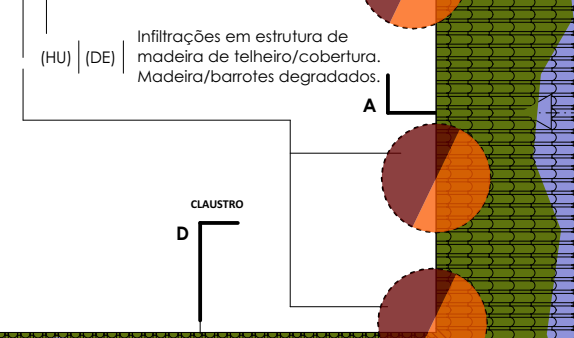

MUSEU DE JOSÉ MALHOA
 Requalificação do Museu de José Malhoa - Caldas da Rainha

Entidade:
 Direção Regional de Cultura do Centro
 Rua Olímpio Nicolau Rui Fernandes, 3030-303 Coimbra | www.culturacentro.gov.pt | cultura@drcc.gov.pt

Direção de Serviços de Bens Culturais

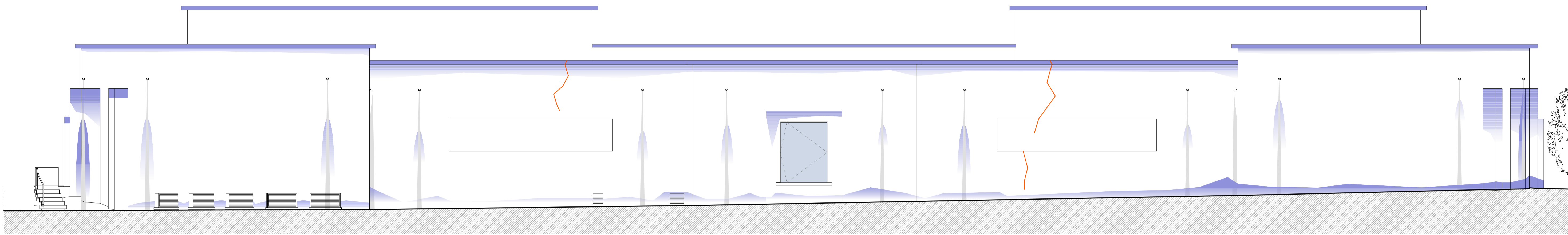

Alçado Posterior | Existente



Alçado Principal | Existente

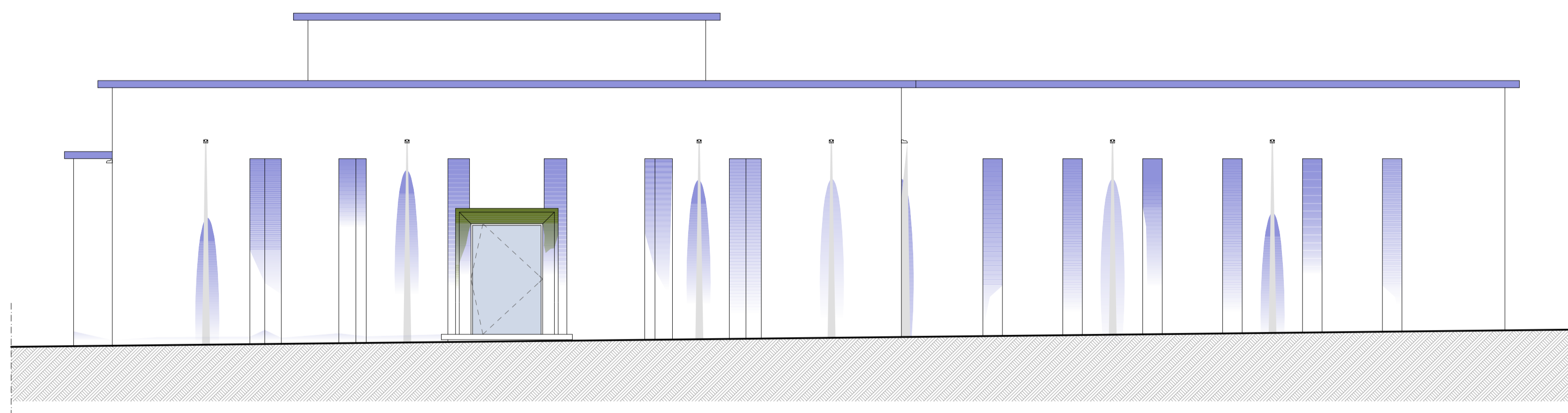

Alçado Lateral Esquerdo | Existente

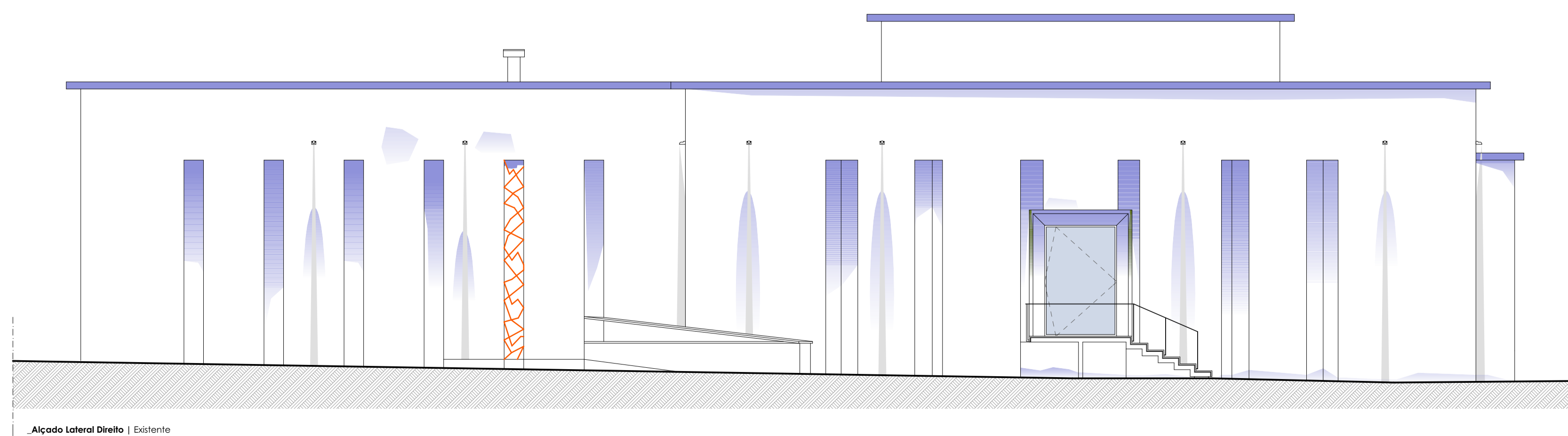

Alçado Lateral Direito | Existente

Legenda - Patologias

identificação

	Fissuras (FI)
	Humidade (HU)
	Degradação (DE)
	Pinturas (DE.P)
	Correções ocorridas (CO)
	Vegetação (VE)
	Escurecimas / sujidade (ES)

MUSEU DE JOSÉ MALHOA
Requalificação do Museu de José Malhoa - Caldas da Rainha

Entidade:
Direção Regional de Cultura do Centro
Rua Olímpio Nicolau Rui Fernandes, 3030-303 Coimbra | www.culturacentro.gov.pt | cultura@drcc.gov.pt
Direção de Serviços de Bens Culturais

Alçados - Patologias
Equipa Técnica - Colaboração | Direção Regional de Cultura do Centro
Cátia Marques, arq.º Aurora Pina, eng.º António Roberto, eng.º Margarida Maia, eng.º Francisca Neves
Em anexo e complementar ao presente documento de informação pública do concurso, há todos os planos, desenhos e/ou fotografias que se referem ao projeto de obra, o qual é anexado.

Realizado com base em desenhos existentes - projeto do DRCC
Arquitetura



REPÚBLICA PORTUGUESA
CULTURA
DIREÇÃO REGIONAL DE CULTURA DO CENTRO
escala 1/100

09
2021

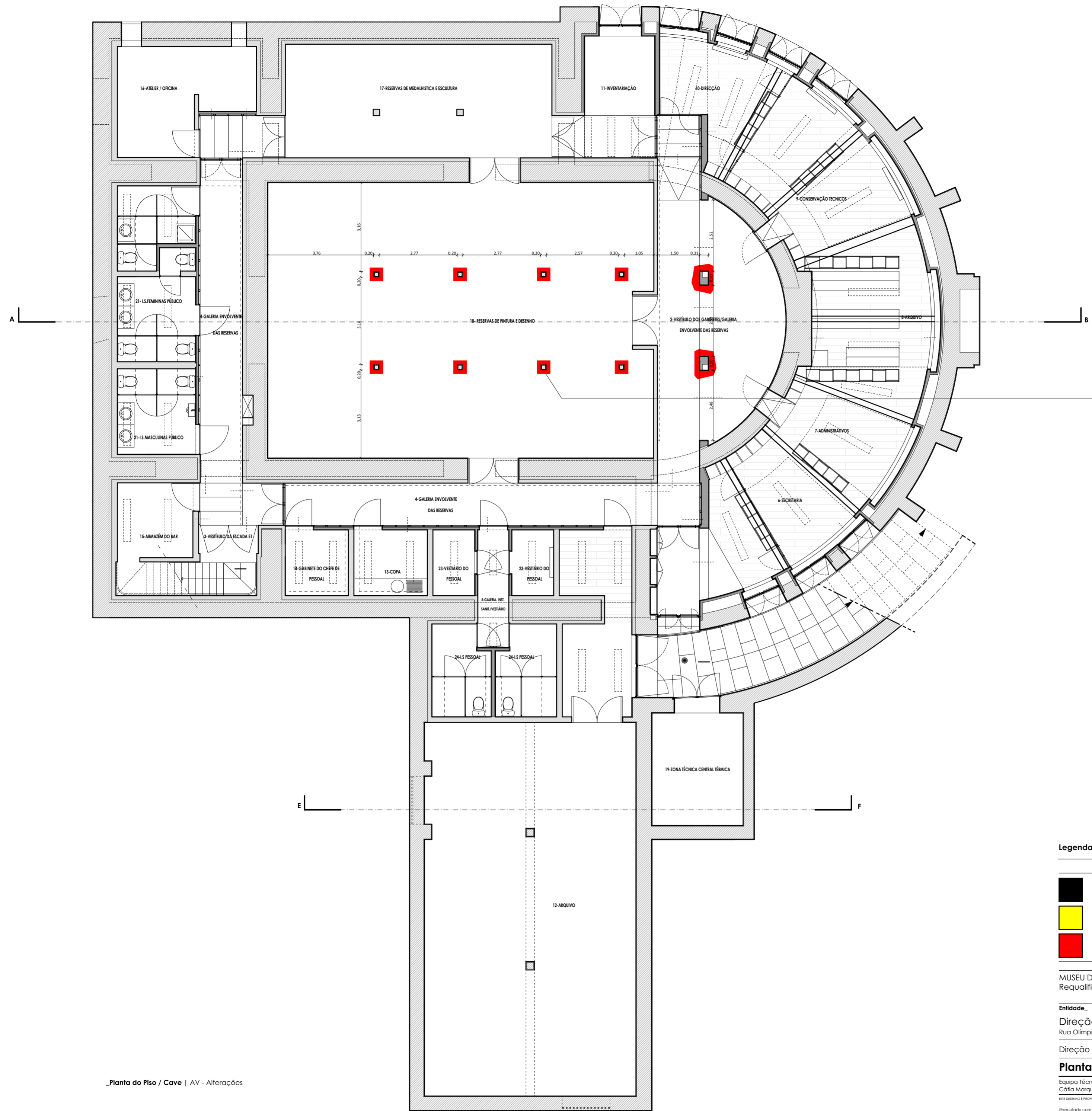

Correção de pilares, com picagem e execução de reboco, incluindo pintura, em perímetro da base até uma altura de cerca de 0,30m.

Legenda

- Existente | A manter
- A demolir | Alterar
- A construir | corrigir

MUSEU DE JOSÉ MALHOA
Requalificação do Museu de José Malhoa - Caldas da Rainha

Entidade
Direção Regional de Cultura do Centro
Rua Olímpio Nicolau Rui Fernandes, 3030-303 Coimbra | www.culturacentro.gov.pt | cultura@drcc.gov.pt

Direção de Serviços de Bens Culturais

Planta _ Piso Cave - AV - Alterações | JM_PG_10

Equipa Técnica, Colaboração | Direção Regional de Cultura do Centro
Cátia Marques, arq^a/ Nuno Pina, arq^a/ António Roseiro, eng^o/ Margarida Maia, eng^o/ Francisco Neves

(Execução com base em desenhos existentes - arquivo da DRCC)

Arquitetura



REPÚBLICA PORTUGUESA
CULTURA
DIREÇÃO REGIONAL DE CULTURA DO CENTRO
escala 1/100

10
2021

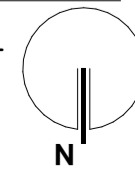

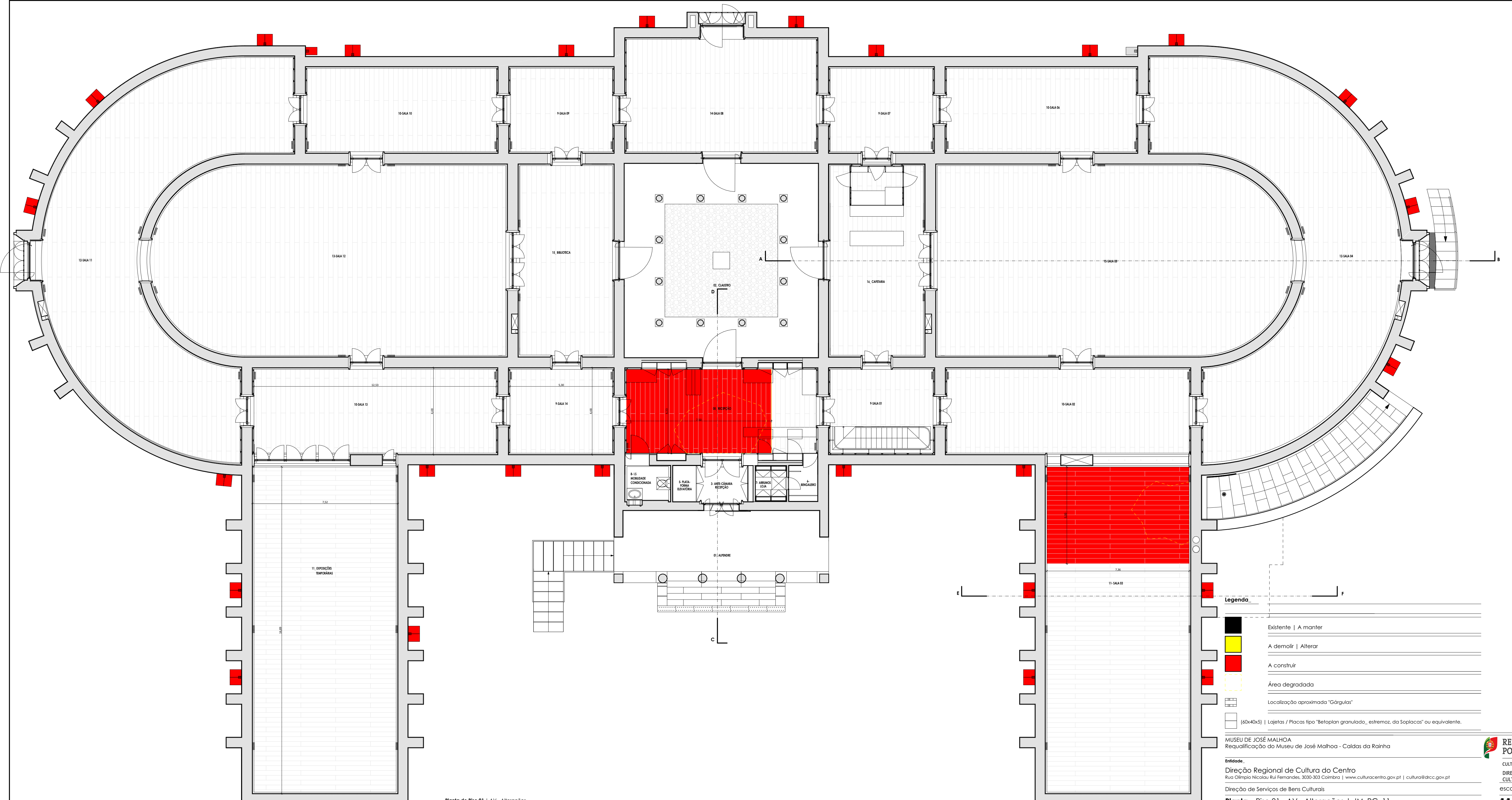

Planta do Piso 01 | AV - Alterações

Legenda

- Existente | A manter
- A demolir | Alterar
- A construir
- Área degradada
- Localização aproximada "Gárgulas"
- (60x40x5) | Lajetas / Placas tipo "Betoplan granulada_ estromoz, da Soplacas" ou equivalente.

MUSEU DE JOSÉ MALHOA
Requalificação do Museu de José Malhoa - Caldas da Rainha

Entidade:
Direção Regional de Cultura do Centro
Rua Olímpio Nicolau Rui Fernandes, 3030-303 Coimbra | www.culturacentro.gov.pt | cultura@drcc.gov.pt

Direção de Serviços de Bens Culturais

Planta_ Piso 01 - AV - Alterações | JM_PG_11

Equipa Técnica_ Colaboração | Direção Regional de Cultura do Centro
Cátia Marques, arq/ Nuno Pina, arq/ António Roseiro, eng/ Margarida Maia, eng/ Francisco Neves

Arquitetura

REPÚBLICA PORTUGUESA

CULTURA
DIREÇÃO REGIONAL DE CULTURA DO CENTRO
escala 1/100

11
2021

Elaborado com base em desenhos existentes_ arquivo da DRCC

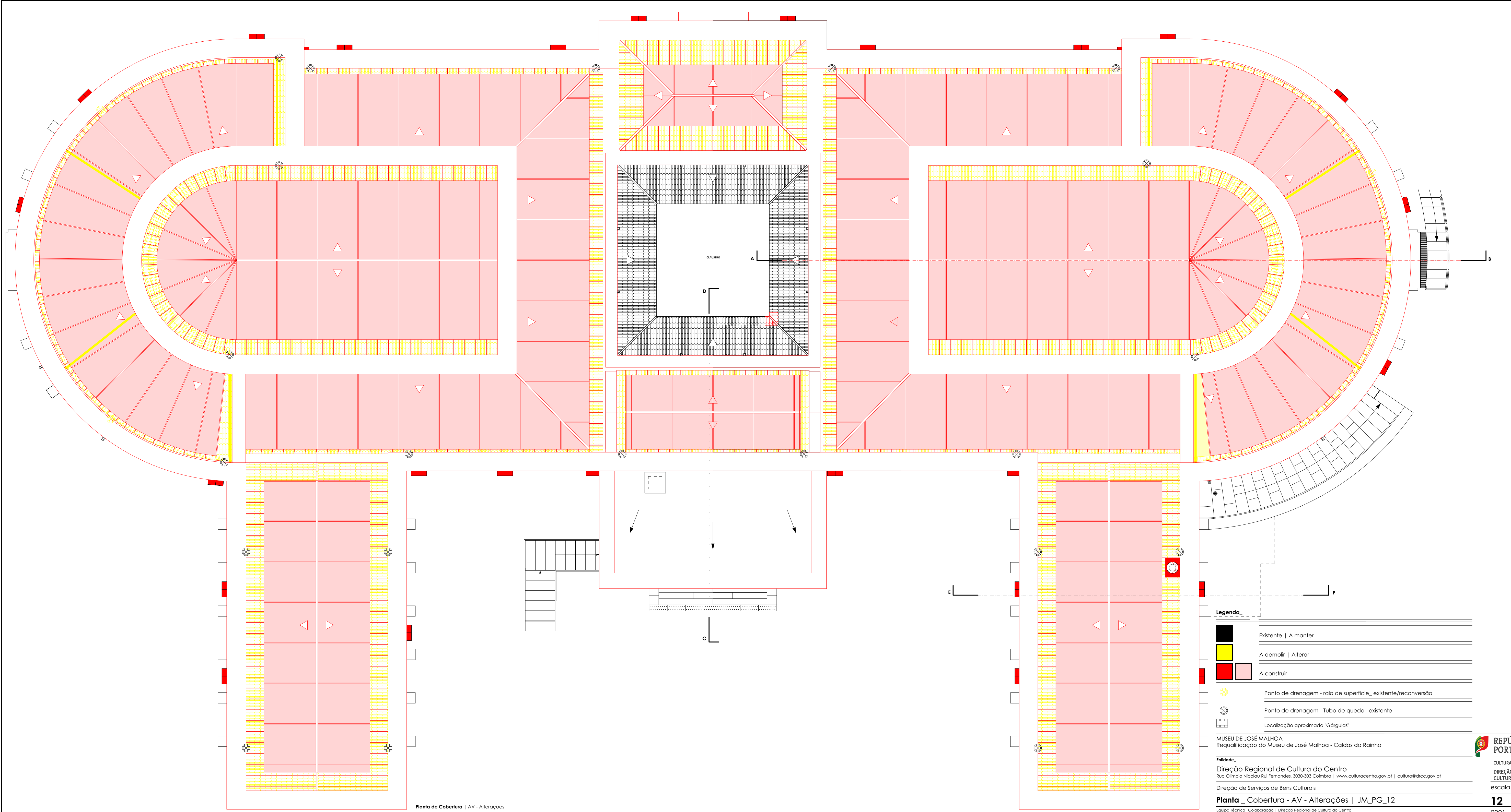

Planta de Cobertura | AV - Alterações

Legenda

- Existente | A manter
- A demolir | Alterar
- A construir
- ⊗ Ponto de drenagem - ralo de superfície_ existente/reconversão
- ⊗ Ponto de drenagem - Tubo de queda_ existente
- ⊗ Localização aproximada "Gárgulas"

MUSEU DE JOSÉ MALHOA
Requalificação do Museu de José Malhoa - Caldas da Rainha

Entidade:
Direção Regional de Cultura do Centro
Rua Olímpio Nicolau Rui Fernandes, 3030-303 Coimbra | www.culturacentro.gov.pt | cultura@drcc.gov.pt

Direção de Serviços de Bens Culturais

Planta_ Cobertura - AV - Alterações | JM_PG_12

Equipa Técnica_ Colaboração | Direção Regional de Cultura do Centro
Cátia Marques, arq/ Nuno Pina, arq/ António Roseiro, eng/ Margarida Maia, eng/ Francisco Neves

Arquitetura

REPÚBLICA PORTUGUESA

CULTURA
DIREÇÃO REGIONAL DE CULTURA DO CENTRO
escala 1/100

12
2021

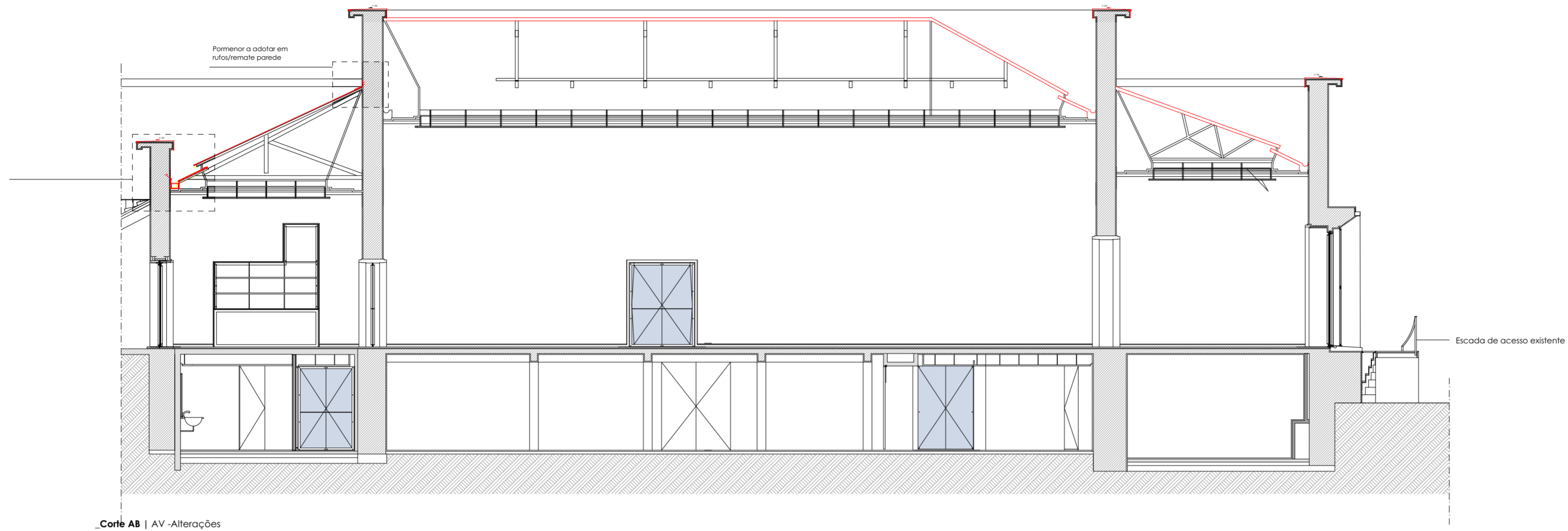

_Corte AB | AV - Alterações

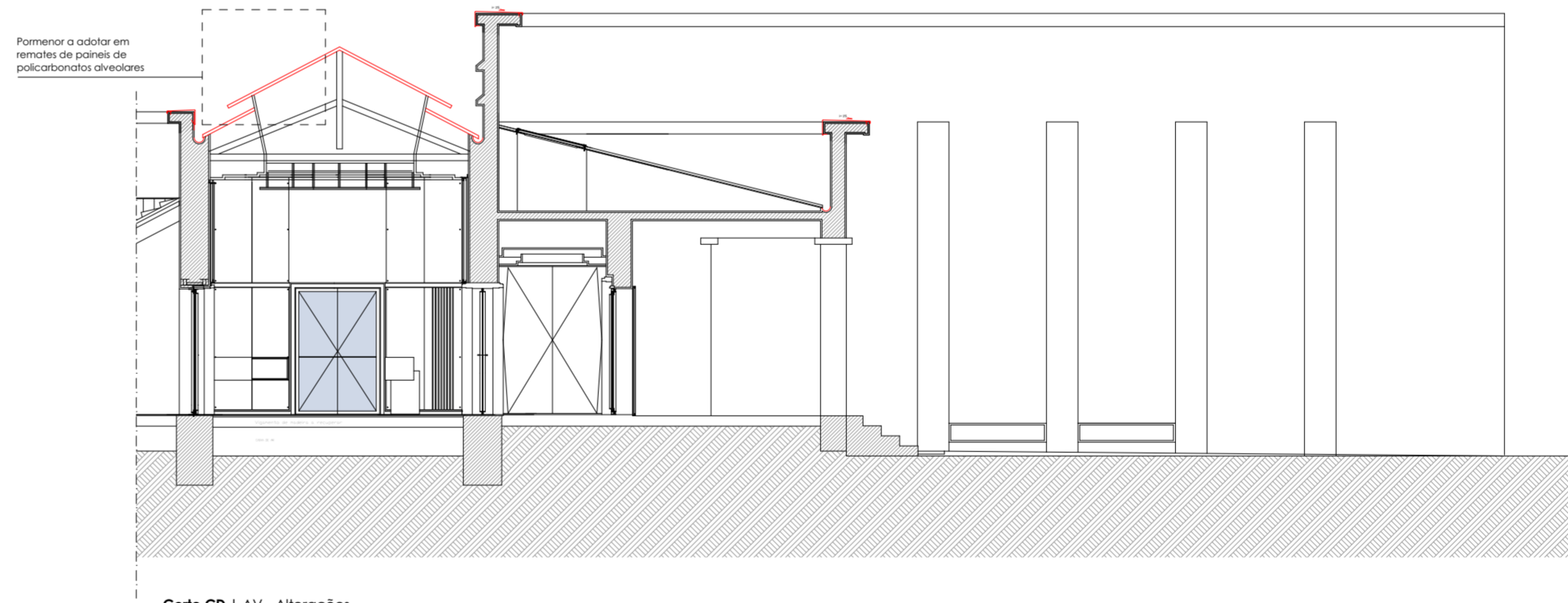

_Corte CD | AV - Alterações

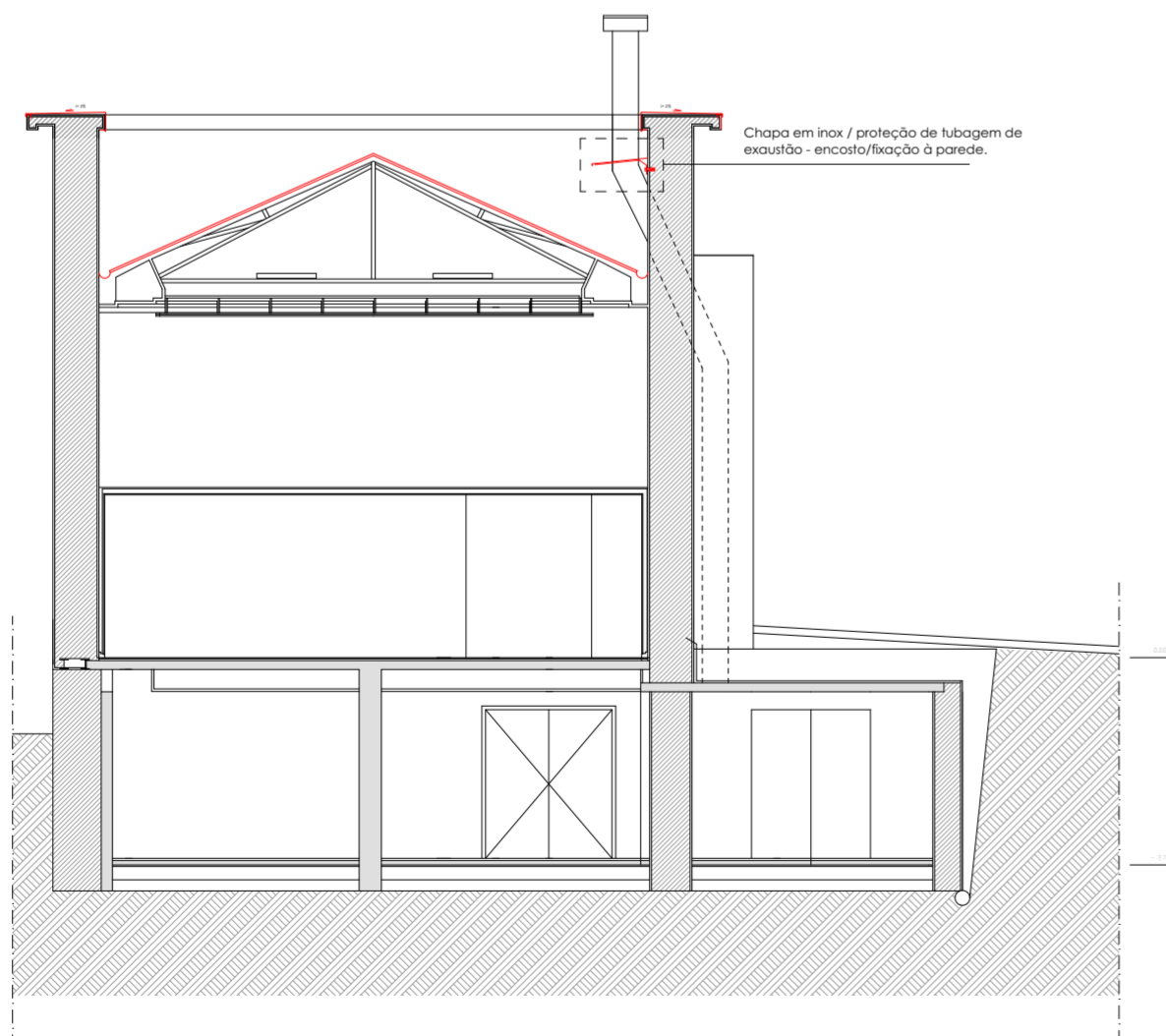

_Corte EF | AV - Alterações

Legenda

- Existente | A manter
- A demolir | Alterar
- A construir

MUSEU DE JOSÉ MALHOA
Requalificação do Museu de José Malhoa - Caldas da Rainha

Entidade
Direção Regional de Cultura do Centro
Rua Olímpio Nicolau Rui Fernandes, 3030-303 Coimbra | www.culturacentro.gov.pt | cultura@drcc.gov.pt

Direção de Serviços de Bens Culturais

Cortes _ AB / CD/ EF - Av - Alterações | JM_PG_13

Equipa Técnica_ Colaboração | Direção Regional de Cultura do Centro
Cátia Marques, arq/ Nuno Pina, arq/ António Roseiro, eng/ Margarida Maia, eng/ Francisco Neves

ESTE DESENHO É PROPRIEDADE DA ENTIDADE NÃO PODENDO SER REPRODUZIDO, DIVULGADO OU COPIADO, NO TODO OU EM PARTE, SEM AUTORIZAÇÃO EXPRESSA. RESERVADOS TODOS OS DIREITOS PELA LEGISLAÇÃO EM VIGOR (L. 43/85 (14 MARÇO))

(Execução com base em desenhos existentes - arquivo da DRCC)

Arquitetura

A3 - 420x594

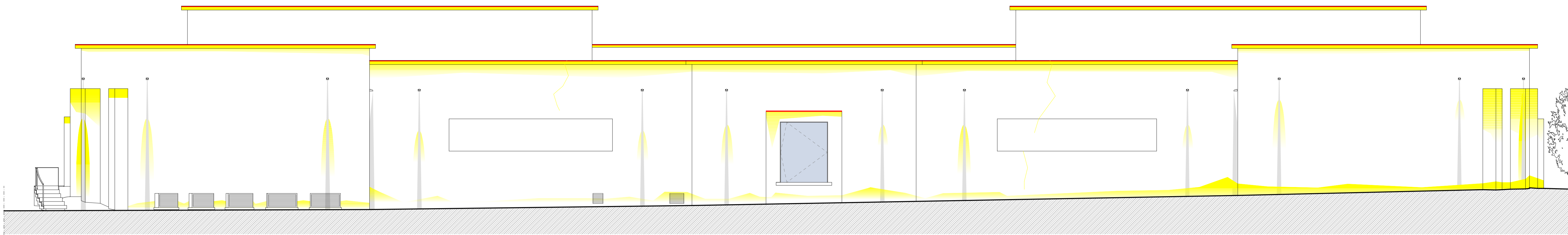

Alçado Posterior | AV - Alterações



Alçado Principal | AV - Alterações

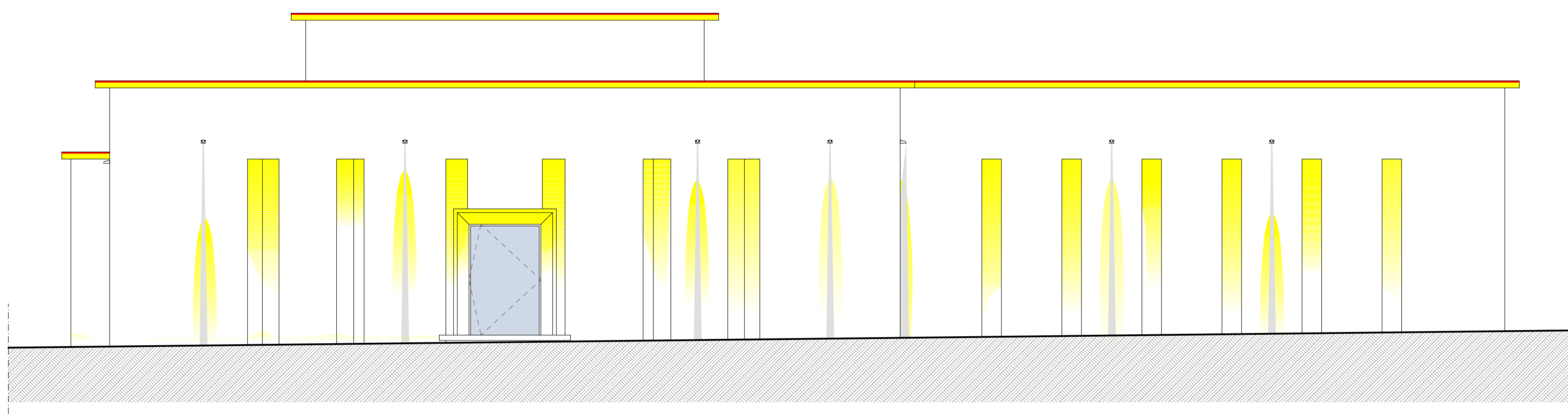

Alçado Lateral Esquerdo | AV - Alterações

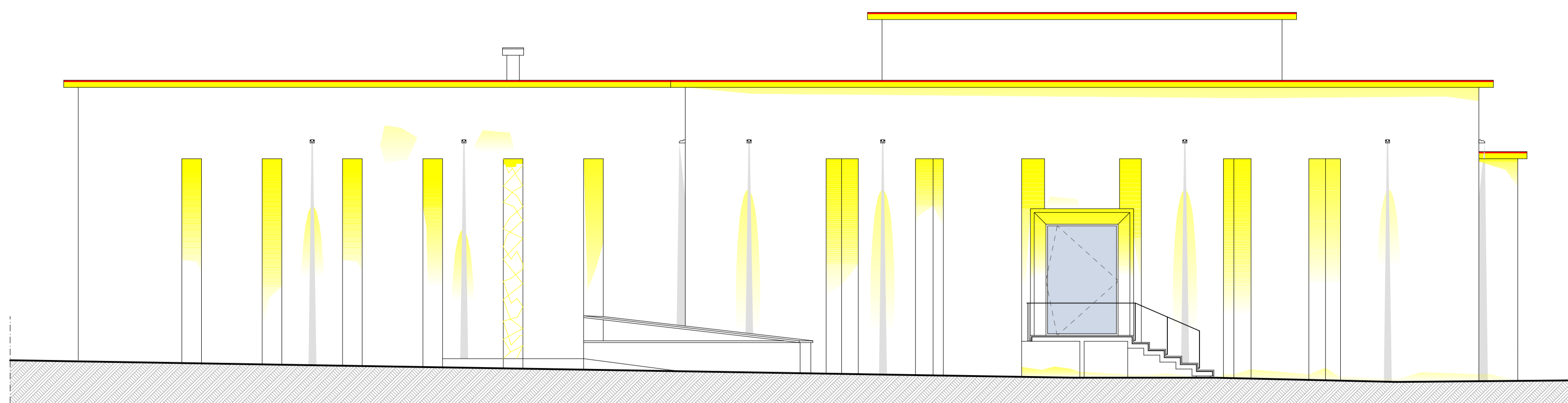

Alçado Lateral Direito | AV - Alterações

Legenda

- Existente | A manter
- A demolir | Alterar | Limpar
- A construir

MUSEU DE JOSÉ MALHOA
Requalificação do Museu de José Malhoa - Caldas da Rainha

Entidade:
Direção Regional de Cultura do Centro
Rua Olímpio Nicolau Rui Fernandes, 3030-303 Coimbra | www.culturacentro.gov.pt | cultura@drcc.gov.pt
Direção de Serviços de Bens Culturais

Alçados - AV - Alterações | JM_PG_14

Equipa Técnica - Colaboração | Direção Regional de Cultura do Centro
Cátia Marques, eng.º Paulo Piná, eng.º António Ribeiro, eng.º Margarida Maia, eng.º Francisca Neves

Em anexo e complementar ao presente projeto de concurso, há todo o conjunto de informações técnicas, servidos todos os dados na aplicação de vista, o site e o contacto
Desenhado com base em desenhos existentes - projeto do DRCC

Arquitetura



REPÚBLICA PORTUGUESA
CULTURA
DIREÇÃO REGIONAL DE CULTURA DO CENTRO
escala 1/100

14

2021

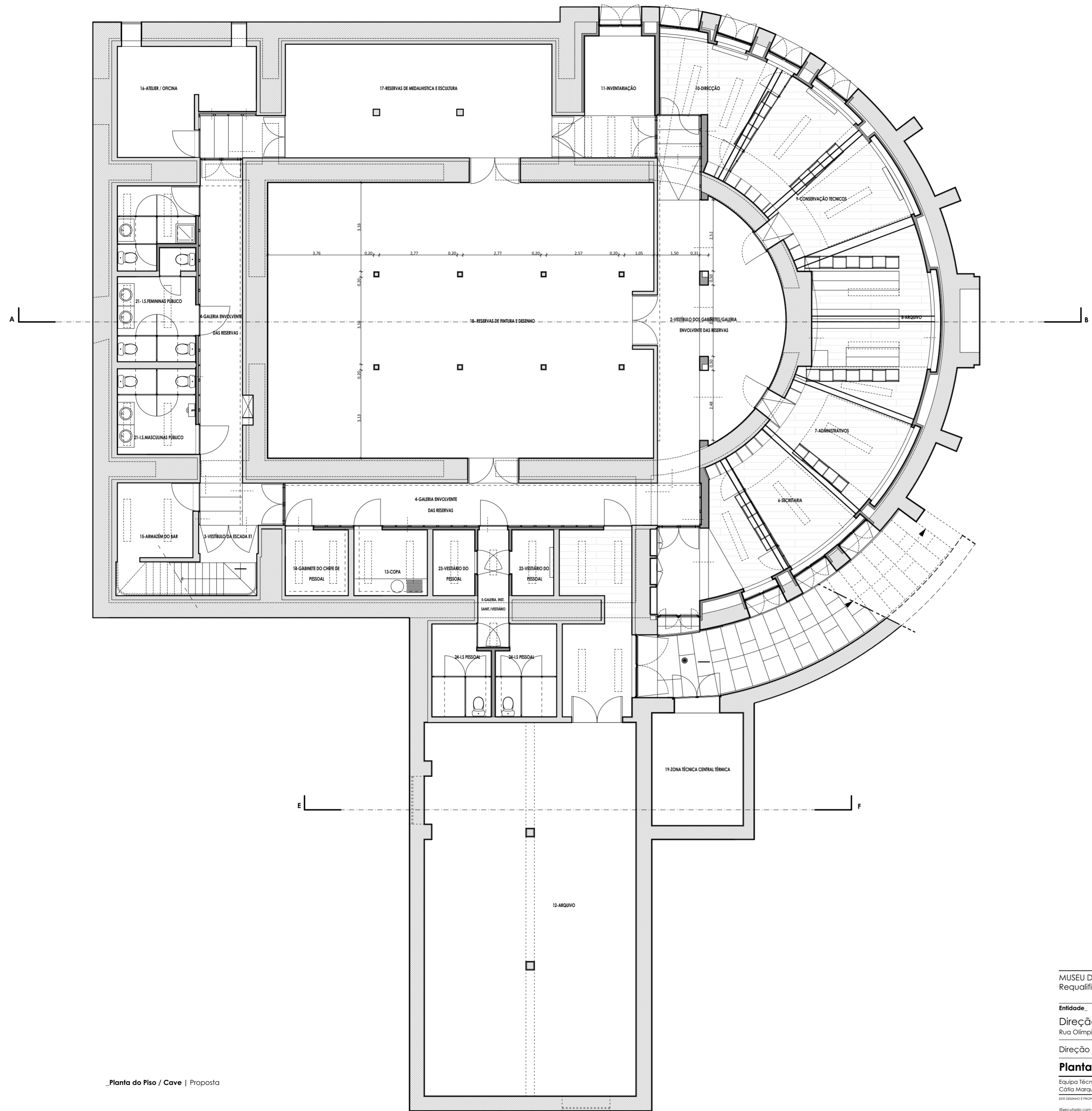

Planta do Piso / Cave | Proposta

MUSEU DE JOSÉ MALHOA
 Requalificação do Museu de José Malhoa - Caldas da Rainha

Entidade
 Direção Regional de Cultura do Centro
 Rua Olímpia Nicolau Rui Fernandes, 3030-303 Coimbra | www.culturacentro.gov.pt | cultura@drcc.gov.pt

Direção de Serviços de Bens Culturais
Planta _ Piso Cave - Proposta | JM_PG_15

Equipa Técnica_ Colaboração | Direção Regional de Cultura do Centro
 Célia Marques, arq/ Nuno Pina, arq/ António Roseiro, eng/ Margarida Maia, eng/ Francisco Neves

Este desenho é propriedade da entidade não podendo ser reproduzido, divulgado ou copiado, no todo ou em parte, sem autorização expressa. Reservados todos os direitos pela legislação em vigor (14 MARÇO)
 (Execução com base em desenhos existentes - arquivo da DRCC) Arquitetura



REPÚBLICA PORTUGUESA
 CULTURA
 DIREÇÃO REGIONAL DE CULTURA DO CENTRO
 escala 1/100

15

2021

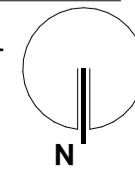

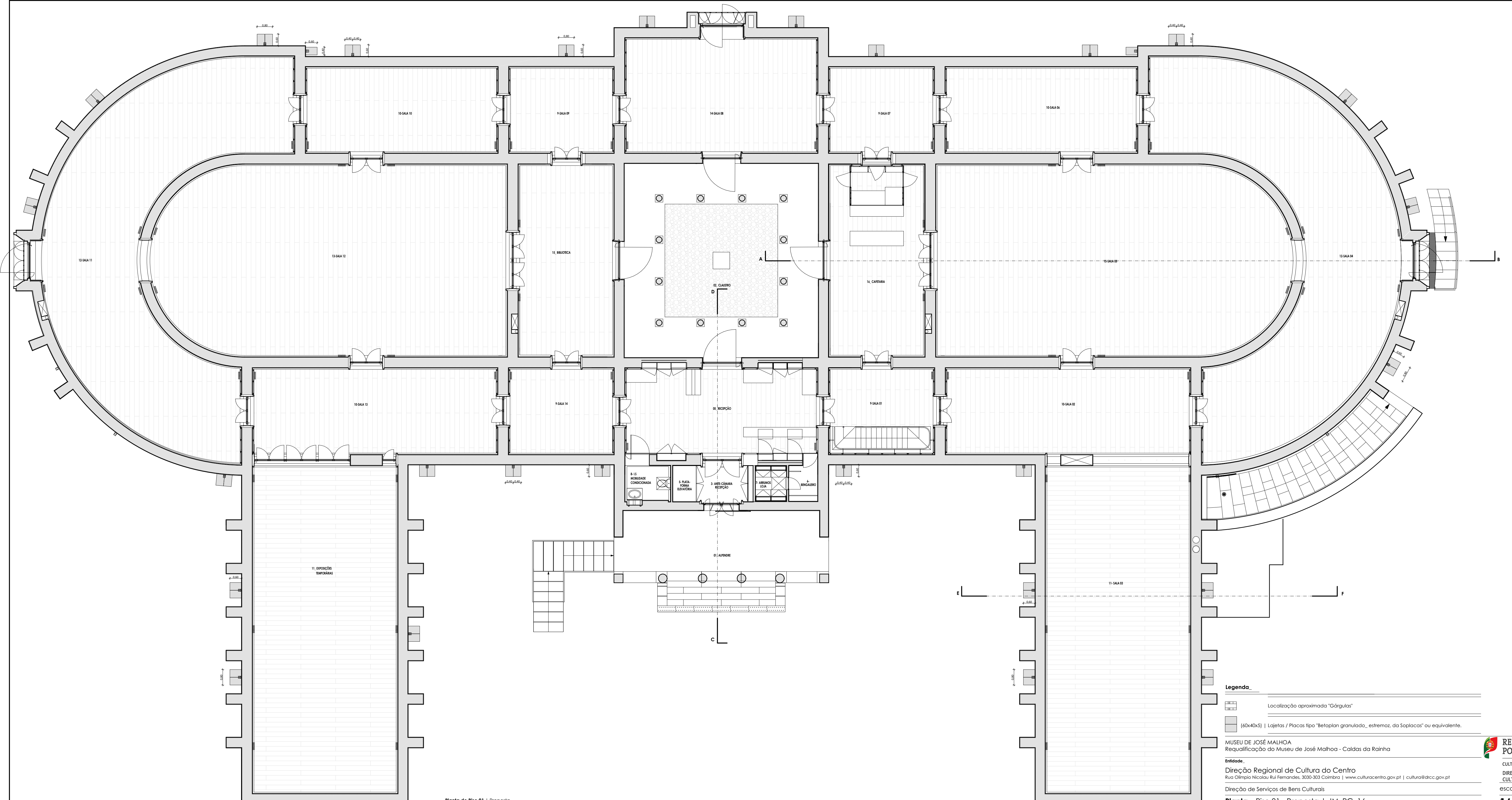

Planta do Piso 01 | Proposta

- Legenda**
- Localização aproximada "Gargulas"
 - (60x40x5) | Lajetas / Placas tipo "Betoplan granulada_ estremo_ da Soplacas" ou equivalente.

MUSEU DE JOSÉ MALHOA
 Requalificação do Museu de José Malhoa - Caldas da Rainha

Entidade:
 Direção Regional de Cultura do Centro
 Rua Olímpio Nicolau Rui Fernandes, 3030-303 Coimbra | www.culturacentro.gov.pt | cultura@drcc.gov.pt

Direção de Serviços de Bens Culturais

Planta_ Piso 01 - Proposta | JM_PG_16

Equipa Técnica_ Colaboração | Direção Regional de Cultura do Centro
 Célia Marques, arq/ Nuno Pina, arq/ António Roseiro, eng/ Margarida Maia, eng/ Francisco Neves

Executado com base em desenhos existentes_ arquivo da DRCC

Arquitetura

REPÚBLICA PORTUGUESA

CULTURA
 DIREÇÃO REGIONAL DE CULTURA DO CENTRO

escala 1/100

16
 2021

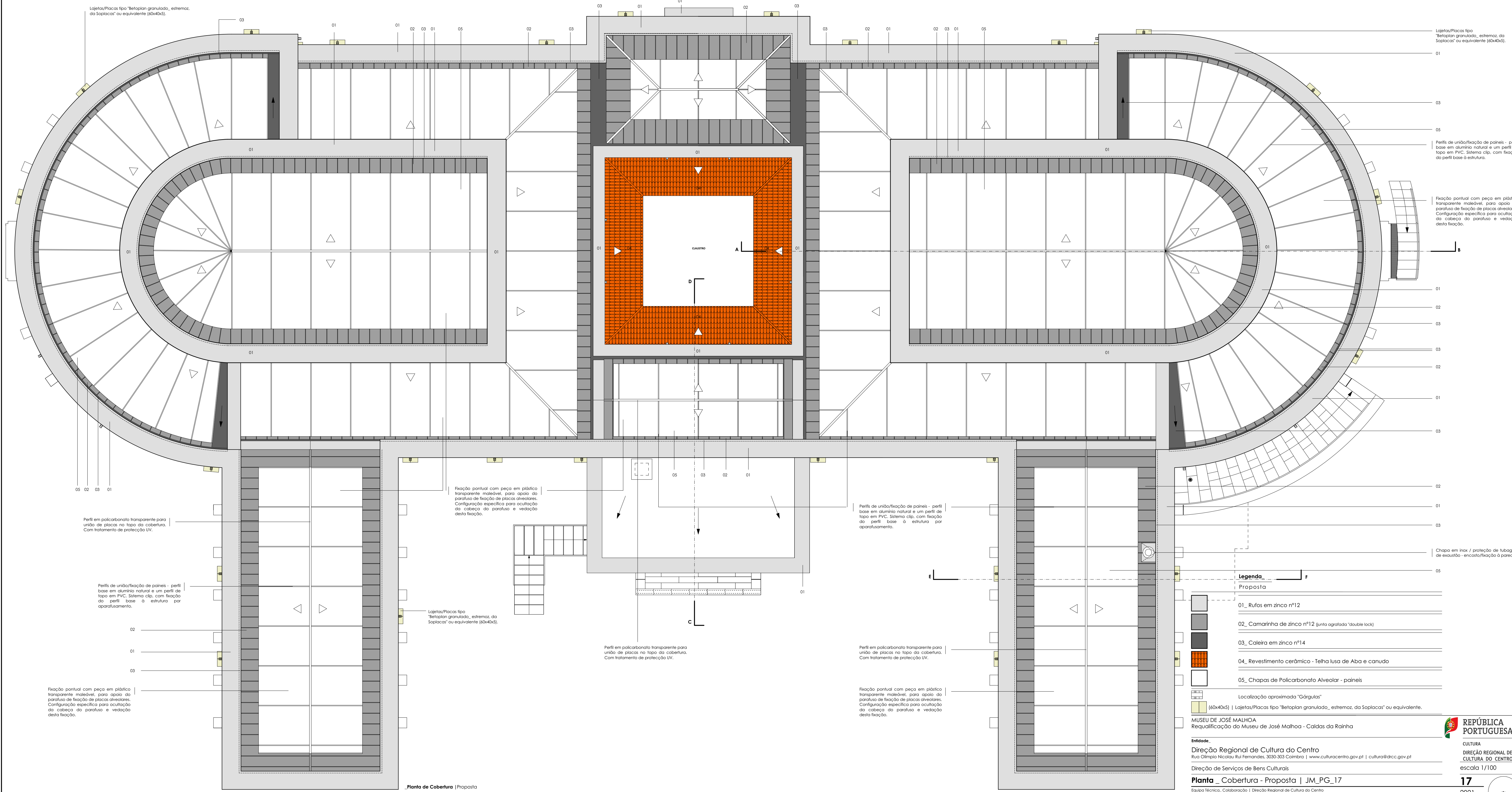

Lajetas/Placas tipo "Betoplan granulada_ estremo, da Soplacas" ou equivalente (60x40x5).

Lajetas/Placas tipo "Betoplan granulada_ estremo, da Soplacas" ou equivalente (60x40x5).

Perfil em policarbonato transparente para união de placas no topo da cobertura. Com tratamento de protecção UV.

Fixação pontual com peça em plástico transparente maleável, para apoio do parafuso de fixação de placas alveolares. Configuração específica para ocultação da cabeça do parafuso e vedação desta fixação.

Perfis de união/fixação de painéis - perfil base em alumínio natural e um perfil de topo em PVC. Sistema clip, com fixação do perfil base à estrutura por aparafusamento.

Perfis de união/fixação de painéis - perfil base em alumínio natural e um perfil de topo em PVC. Sistema clip, com fixação do perfil base à estrutura.

Fixação pontual com peça em plástico transparente maleável, para apoio do parafuso de fixação de placas alveolares. Configuração específica para ocultação da cabeça do parafuso e vedação desta fixação.

Perfis de união/fixação de painéis - perfil base em alumínio natural e um perfil de topo em PVC. Sistema clip, com fixação do perfil base à estrutura por aparafusamento.

Lajetas/Placas tipo "Betoplan granulada_ estremo, da Soplacas" ou equivalente (60x40x5).

Perfil em policarbonato transparente para união de placas no topo da cobertura. Com tratamento de protecção UV.

Perfil em policarbonato transparente para união de placas no topo da cobertura. Com tratamento de protecção UV.

Chapa em inox / protecção de tubagem de exaustão - encosta/fixação à parede.

Legenda

Proposta

- 01_ Rufos em zinco nº12
- 02_ Camarínha de zinco nº12 (unidade agrafada "double lock")
- 03_ Caleira em zinco nº14
- 04_ Revestimento cerâmico - Telha lusa de Aba e canudo
- 05_ Chapas de Policarbonato Alveolar - painéis

Localização aproximada "Gárgulas"
 (60x40x5) | Lajetas/Placas tipo "Betoplan granulada_ estremo, da Soplacas" ou equivalente.

MUSEU DE JOSÉ MALHOA
 Requalificação do Museu de José Malhoa - Caldas da Rainha

Entidade:
 Direcção Regional de Cultura do Centro
 Rua Olímpio Nicolau Rui Fernandes, 3030-303 Coimbra | www.culturacentro.gov.pt | cultura@drcc.gov.pt
 Direcção de Serviços de Bens Culturais

Planta _ Cobertura - Proposta | JM_PG_17
 Equipa Técnica: Colaboração | Direcção Regional de Cultura do Centro
 Célia Marques, arg? Nuno Pina, arg? António Roseiro, eng? Margarida Maia, eng? Francisco Neves

Escalado: com base em desenhos existentes - arquivo da DRCC

REPÚBLICA PORTUGUESA

CULTURA
 DIRECÇÃO REGIONAL DE CULTURA DO CENTRO
 escala 1/100

17
 2021

Arquitetura

Planta de Cobertura | Proposta

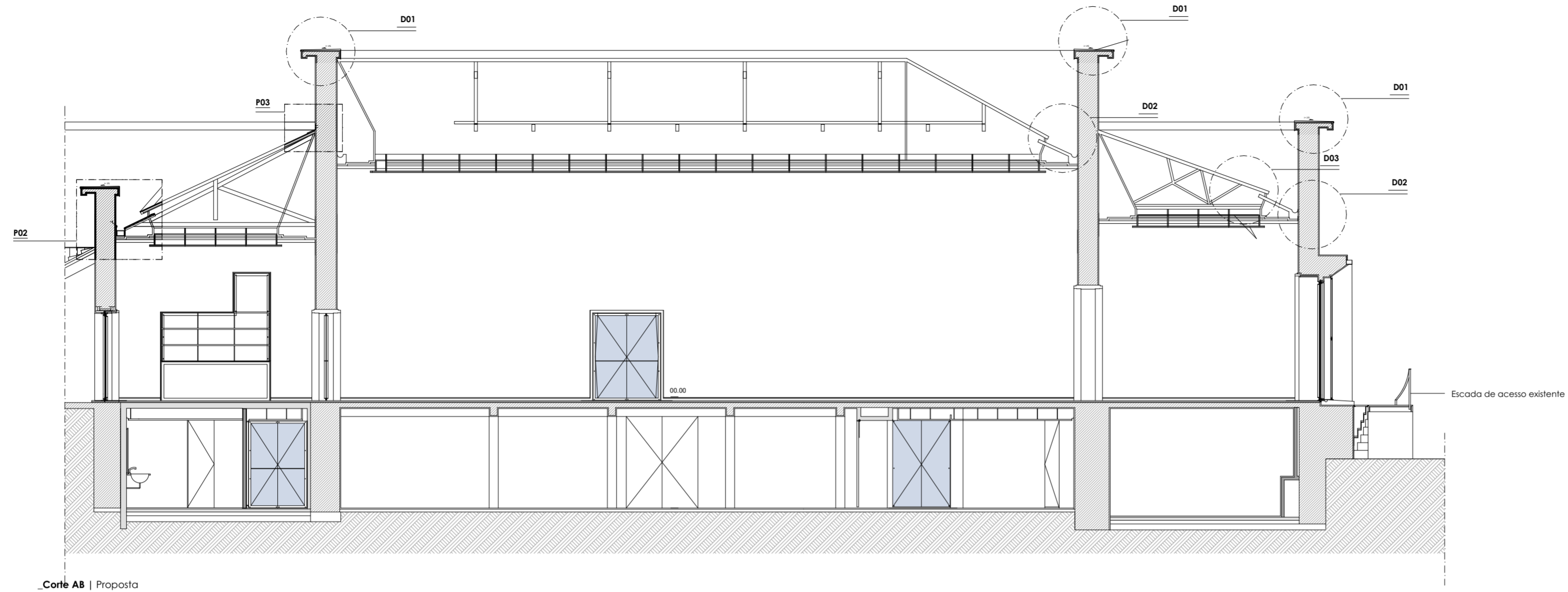

_Corte AB | Proposta

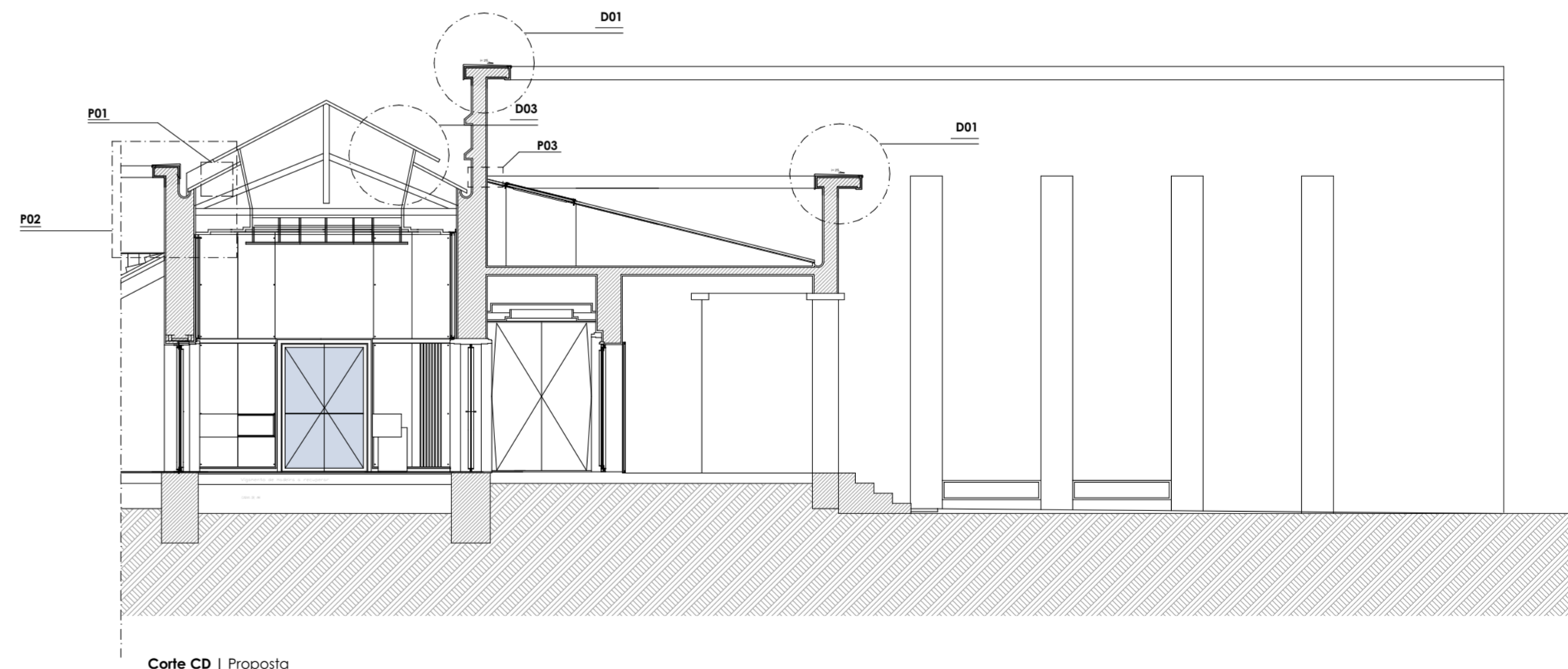

_Corte CD | Proposta

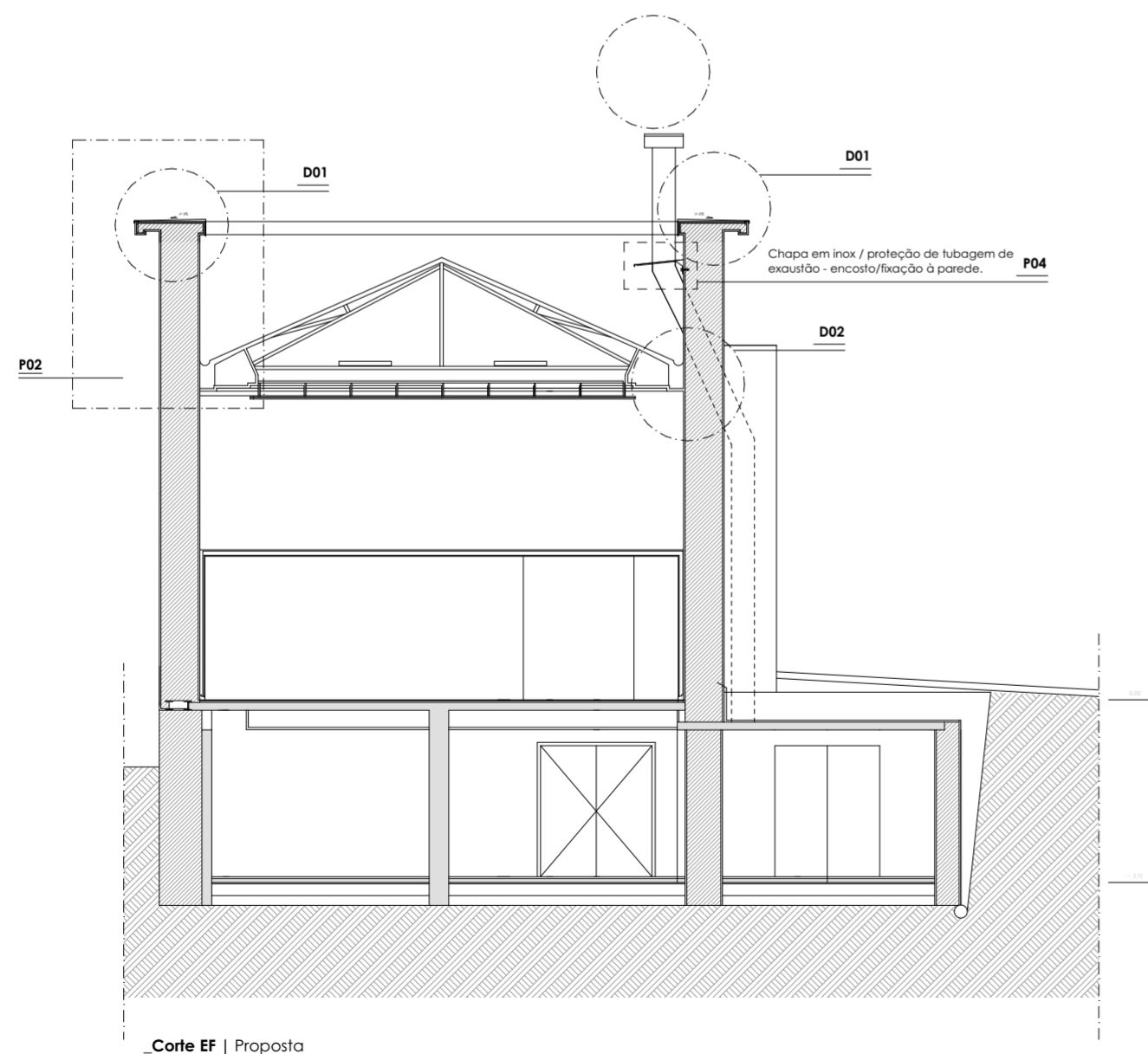

_Corte EF | Proposta

MUSEU DE JOSÉ MALHOA
Requalificação do Museu de José Malhoa - Caldas da Rainha

Entidade:
Direção Regional de Cultura do Centro
Rua Olímpia Nicolau Rui Fernandes, 3030-303 Coimbra | www.culturacentro.gov.pt | cultura@drcc.gov.pt

Direção de Serviços de Bens Culturais

Cortes _ AB / CD/ EF - Proposta | JM_PG_18

Equipa Técnica_ Colaboração | Direção Regional de Cultura do Centro
Cátia Marques, arq^a/ Nuno Pina, arq^a/ António Roseiro, eng^o/ Margarida Maia, eng^o/ Francisco Neves

ESTE DESENHO E PROPRIEDADE DA ENTIDADE NÃO PODENDO SER REPRODUZIDO, DIVULGADO OU COPIADO, NO TODO OU EM PARTE, SEM AUTORIZAÇÃO EXPRESSA. RESERVADOS TODOS OS DIREITOS PELA LEGISLAÇÃO EM VIGOR (L. 43/85 (14 MARÇO))

(Execução com base em desenhos existentes - arquivo da DRCC)

Arquitetura

A3 - 420x594

REPÚBLICA
PORTUGUESA

CULTURA
DIREÇÃO REGIONAL DE
CULTURA DO CENTRO
escala 1/100

18

2021

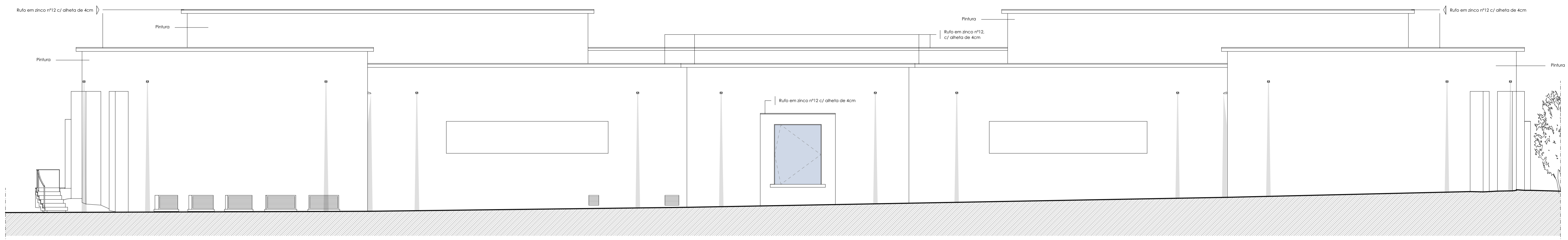

Alçado Posterior | Proposta



Alçado Principal | Proposta

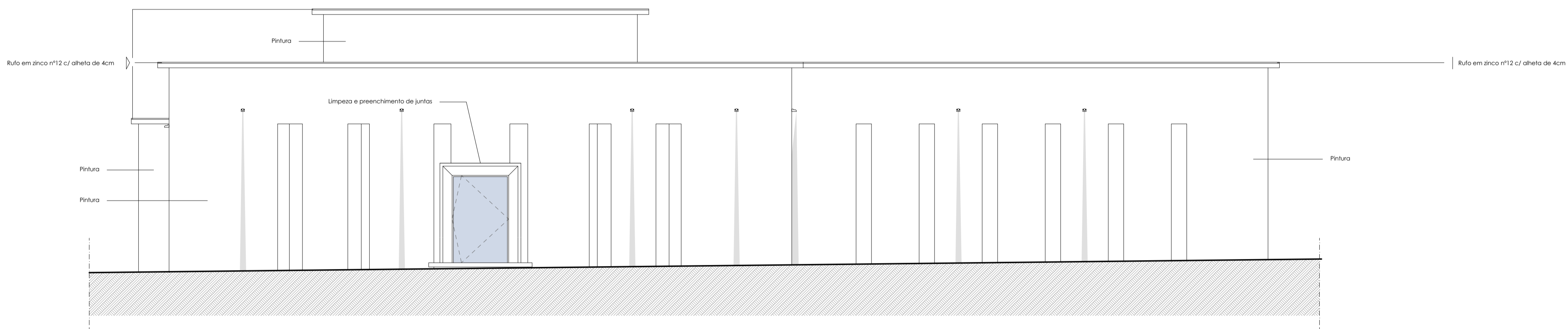

Alçado Lateral Esquerdo | Proposta

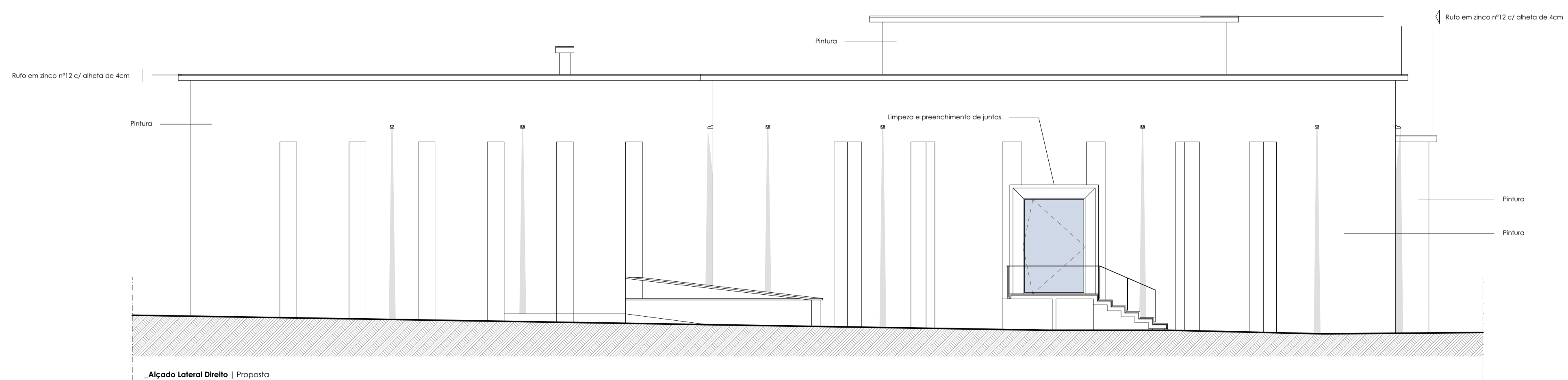

Alçado Lateral Direito | Proposta

MUSEU DE JOSÉ MALHOA
Requalificação do Museu de José Malhoa - Caldas da Rainha

Entidade:
Direção Regional de Cultura do Centro
Rua Olímpio Nicolau Rui Fernandes, 3030-303 Coimbra | www.culturacentro.gov.pt | cultura@drcc.gov.pt

Direção de Serviços de Bens Culturais

Alçados - Proposta | JM_PG_19

Equipa Técnica - Colaboração | Direção Regional de Cultura do Centro
Cátia Marques, eng.º Nuno Piná, eng.º António Rosário, eng.º Margarida Azeite, eng.º Francisca Neves

em anexo e respectiva se desenha existente em anexo ao contrato de obra. No todo de obra, na elaboração de obra, reservado todos os direitos na obra e no seu conteúdo.

Elaborado com base em desenhos existentes - projeto do DRCC



REPÚBLICA PORTUGUESA
CULTURA
DIREÇÃO REGIONAL DE CULTURA DO CENTRO
escala 1/100

2021

Arquitetura

P1 | Cobertura em camarinha de zinco

- 01_ Camarinha de zinco nº12 (junta agrafada "double lock").
- 02_ Tela pitonada de ventilação.
- 03_ Tela/membrana barreira pára vapor.
- 04_ Painel OSB de 22mm, de aparas orientadas, qualidade hidrófuga 3 ou superior.
- 05_ Base de suporte pré-existente.

P_1 esc: s/escala - esquemático

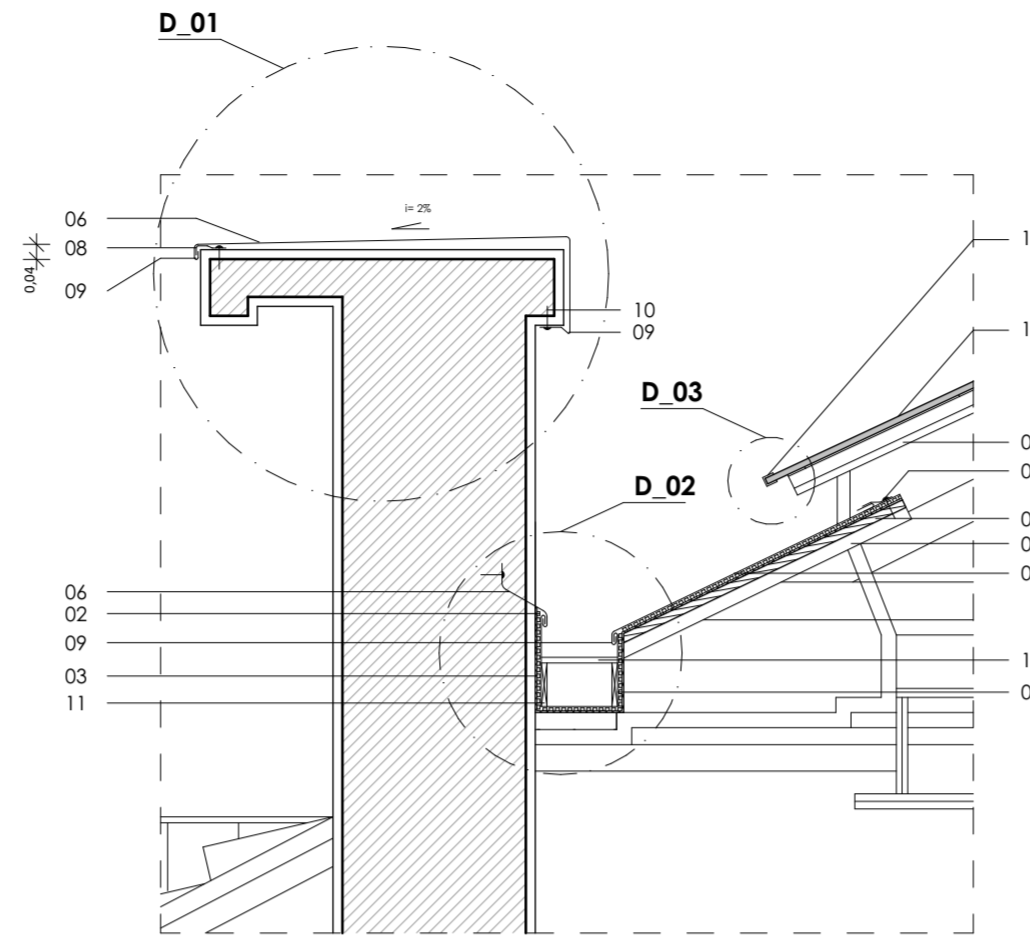
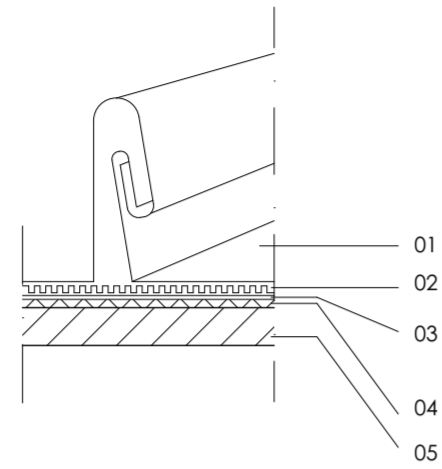

P_02 esc: 1/20

P2 | Cobertura

- 01_ Camarinha de zinco nº12 (junta agrafada "double lock")
- 02_ Tela pitonada de ventilação
- 03_ Tela/membrana barreira pára vapor
- 04_ Painel OSB de 22mm, de aparas orientadas, qualidade hidrófuga 3 ou superior
- 05_ Base de suporte pré-existente. Estrutura de fixação. A receber tratamento.
- 06_ Rufo em zinco nº12
- 07_ Caleira em zinco nº14
- 08_ Presilha
- 09_ Pingadeira
- 10_ Fixação/aparafusamento
- 11_ Apoios / Calços contraplacado marítimo
- 12_ Grelha perimetral para Caleira, com aditivos para a protecção contra os raios UV.
- 13_ Painéis de policarbonatos alveolar de 16mm, com protecção UV.
- 14_ Perfil em policarbonato transparente para acabamento/isolamento de placas. Com tratamento de protecção UV. Aplicação de fita adesiva de alumínio juntamente com o perfil em extremidades.

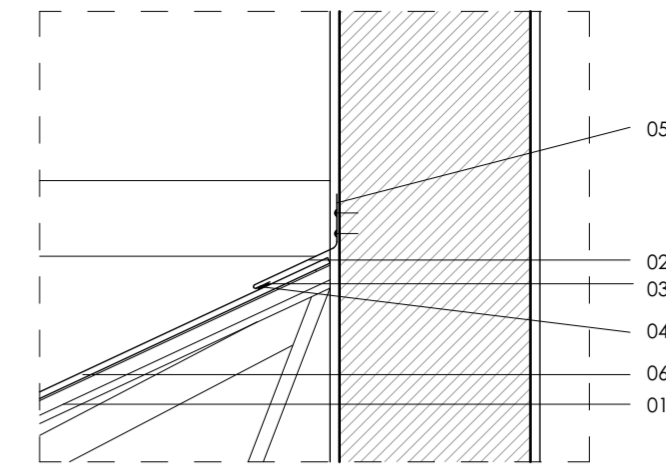

P_03 esc: 1/20

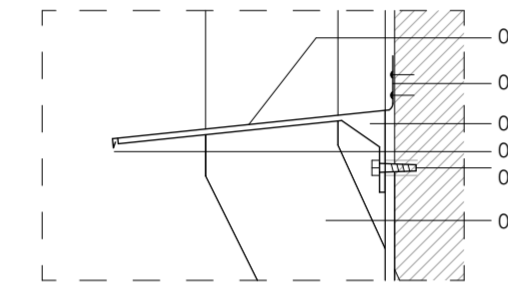

P_04 esc: 1/20

P03 | Cobertura / Remate / Rufo

- 01_ Base de suporte pré-existente. Estrutura de fixação.
- 02_ Rufo em zinco nº14
- 03_ Pingadeira
- 04_ Cordão de silicone/selagem
- 05_ Fixação sob argamassa de reboco
- 06_ Painéis de policarbonatos alveolar (de 16mm, com protecção UV).

P04 | Remate / Chapa / Exaustão

- 01_ Estrutura de suporte em inox (cantoneiras em L), de fixação de chapa.
- 02_ Chapa em inox de protecção de tubagem de exaustão de encosto/fixação à parede, incluindo impermeabilização em remates.
- 03_ Pingadeira
- 04_ Fixação sob argamassa de reboco
- 05_ Fixação de estrutura por aparafusamento (inox)
- 06_ Tubagem existente

D_01

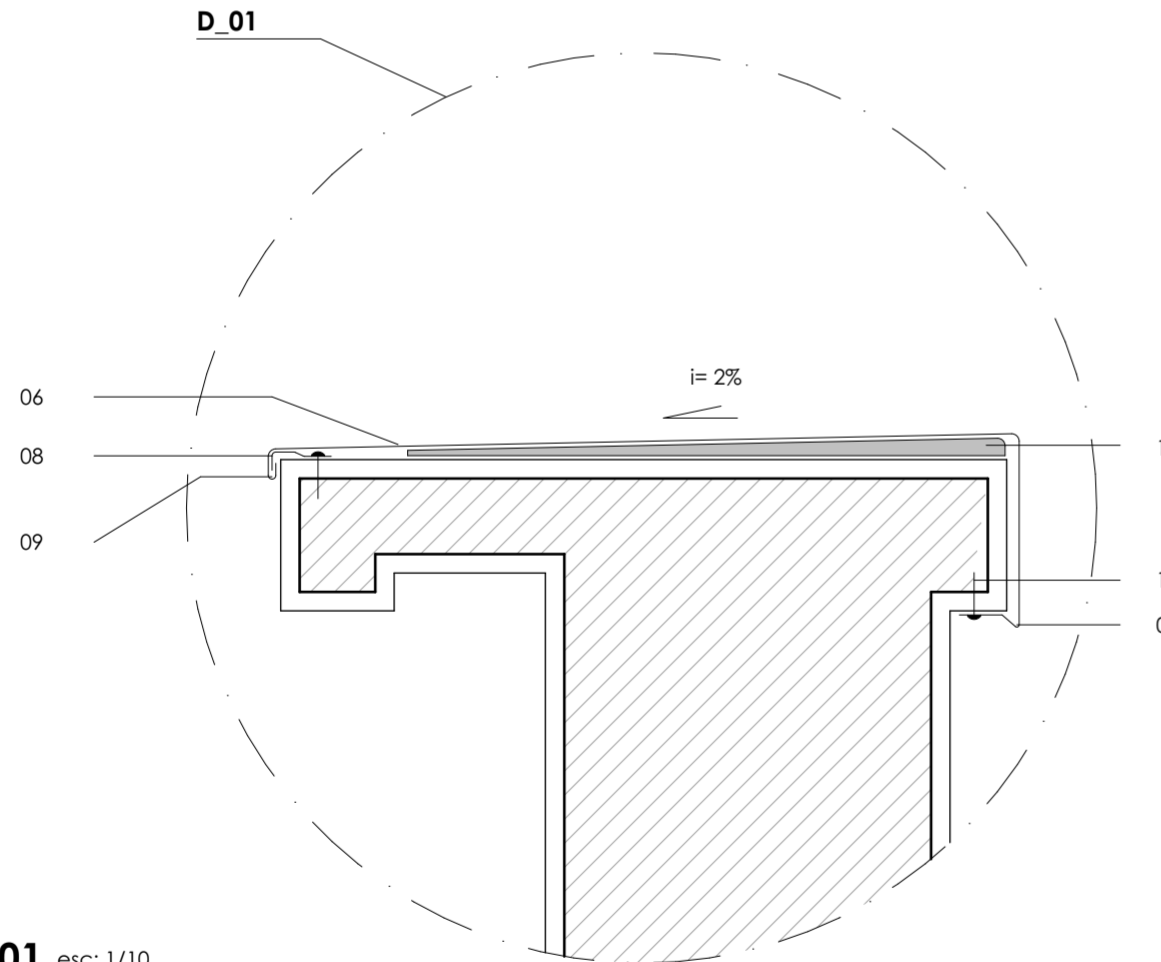

D_01 esc: 1/10

D_02

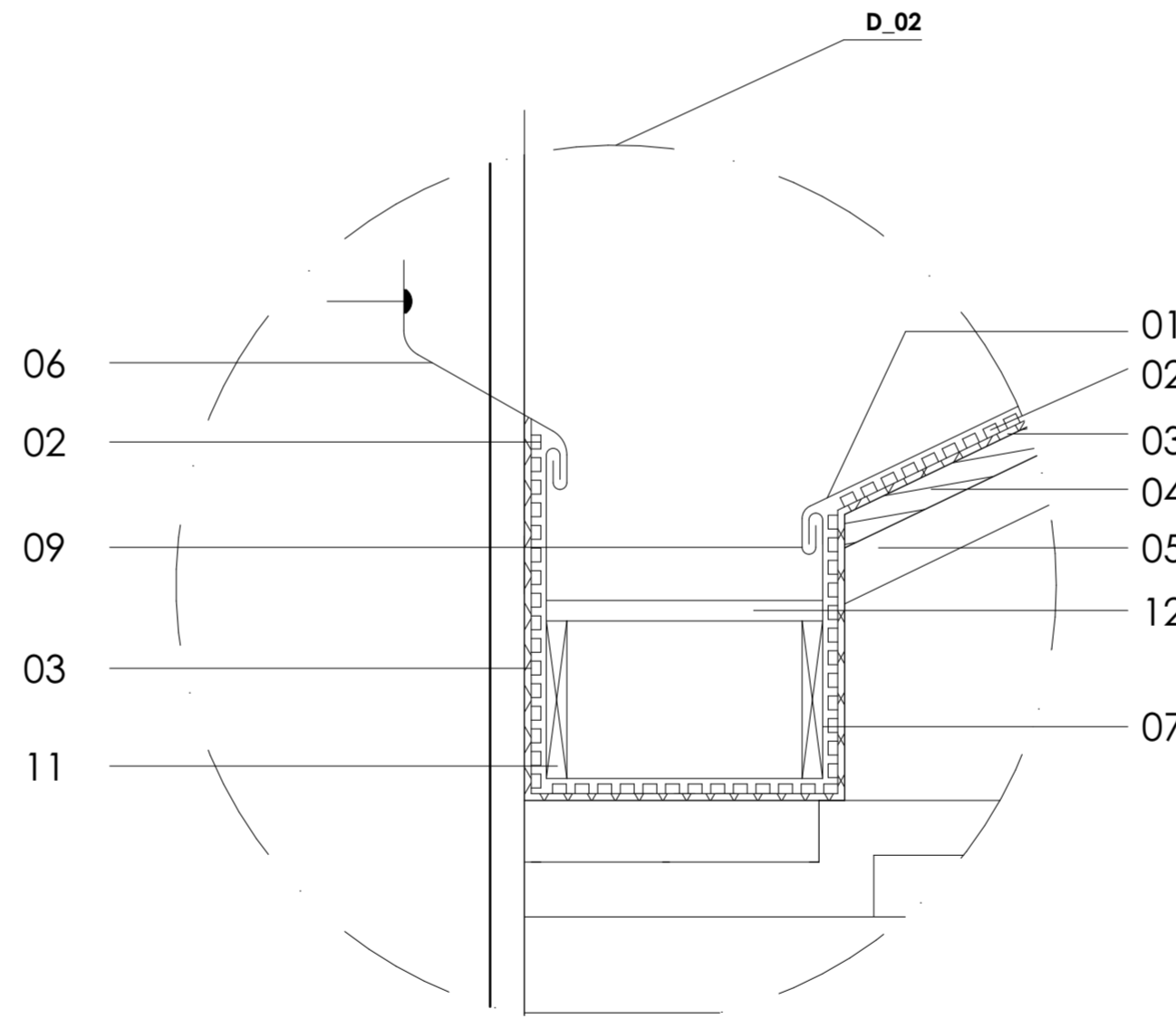

D_02 esc: 1/5

D_03

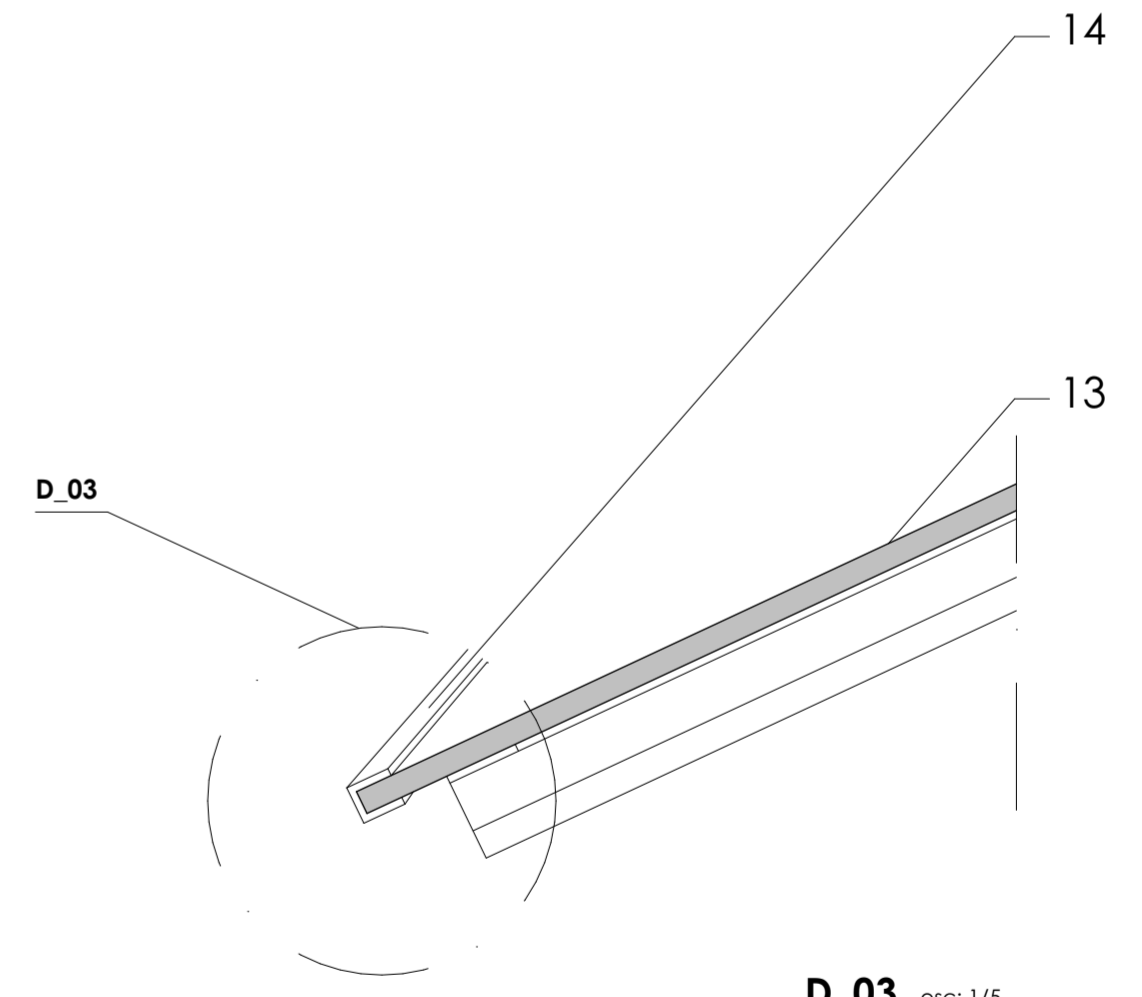

D_03 esc: 1/5

Detalhes D01- D02 - D03 | LEGENDA

- | | | |
|---|---|---|
| 01_ Camarinha de zinco nº12 (junta agrafada "double lock") | 06_ Rufo em zinco nº12 | 13_ Painéis de policarbonatos alveolar de 16mm, com protecção UV. |
| 02_ Tela pitonada de ventilação | 07_ Caleira em zinco nº14 | 14_ Perfil em policarbonato transparente para acabamento/isolamento de placas. Com tratamento de protecção UV. Aplicação de fita adesiva de alumínio juntamente com o perfil em extremidades. |
| 03_ Tela/membrana barreira pára vapor | 08_ Presilha | 15_ Taco de madeira - apoio. |
| 04_ Painel OSB de 22mm, de aparas orientadas, qualidade hidrófuga 3 ou superior | 09_ Pingadeira | |
| 05_ Base de suporte pré-existente. Estrutura de fixação. A receber tratamento. | 10_ Fixação/aparafusamento | |
| | 11_ Apoios / Calços contraplacado marítimo | |
| | 12_ Grelha perimetral para Caleira, com aditivos para a protecção contra os raios UV. | |

MUSEU DE JOSÉ MALHOA
Requalificação do Museu de José Malhoa - Caldas da Rainha

Entidade_
Direção Regional de Cultura do Centro
Rua Olímpia Nicolau Rui Fernandes, 3030-303 Coimbra | www.culturacentro.gov.pt | cultura@drcc.gov.pt

Direção de Serviços de Bens Culturais

Pormenores _ P1; P2; P3 + Detalhes_D01; D02 e D03 | JM_PG_20

Equipa Técnica_ Colaboração | Direção Regional de Cultura do Centro
Cátia Marques, arq/ Nuno Pina, arq/ António Roseiro, eng/ Margarida Maia, eng/ Francisco Neves

ESTE DESENHO E PROPRIEDADE DA ENTIDADE NÃO PODENDO SER REPRODUZIDO, DIVULGADO OU COPIADO, NO TODO OU EM PARTE, SEM AUTORIZAÇÃO EXPRESSA. RESERVADOS TODOS OS DIREITOS PELA LEGISLAÇÃO EM VIGOR (14 MARÇO)

(Executado com base em desenhos existentes - arquivo do DRCC)

A3 - 420x 594

Arquitetura

REPÚBLICA PORTUGUESA

CULTURA
DIREÇÃO REGIONAL DE CULTURA DO CENTRO
escala 1/várias

20

2021

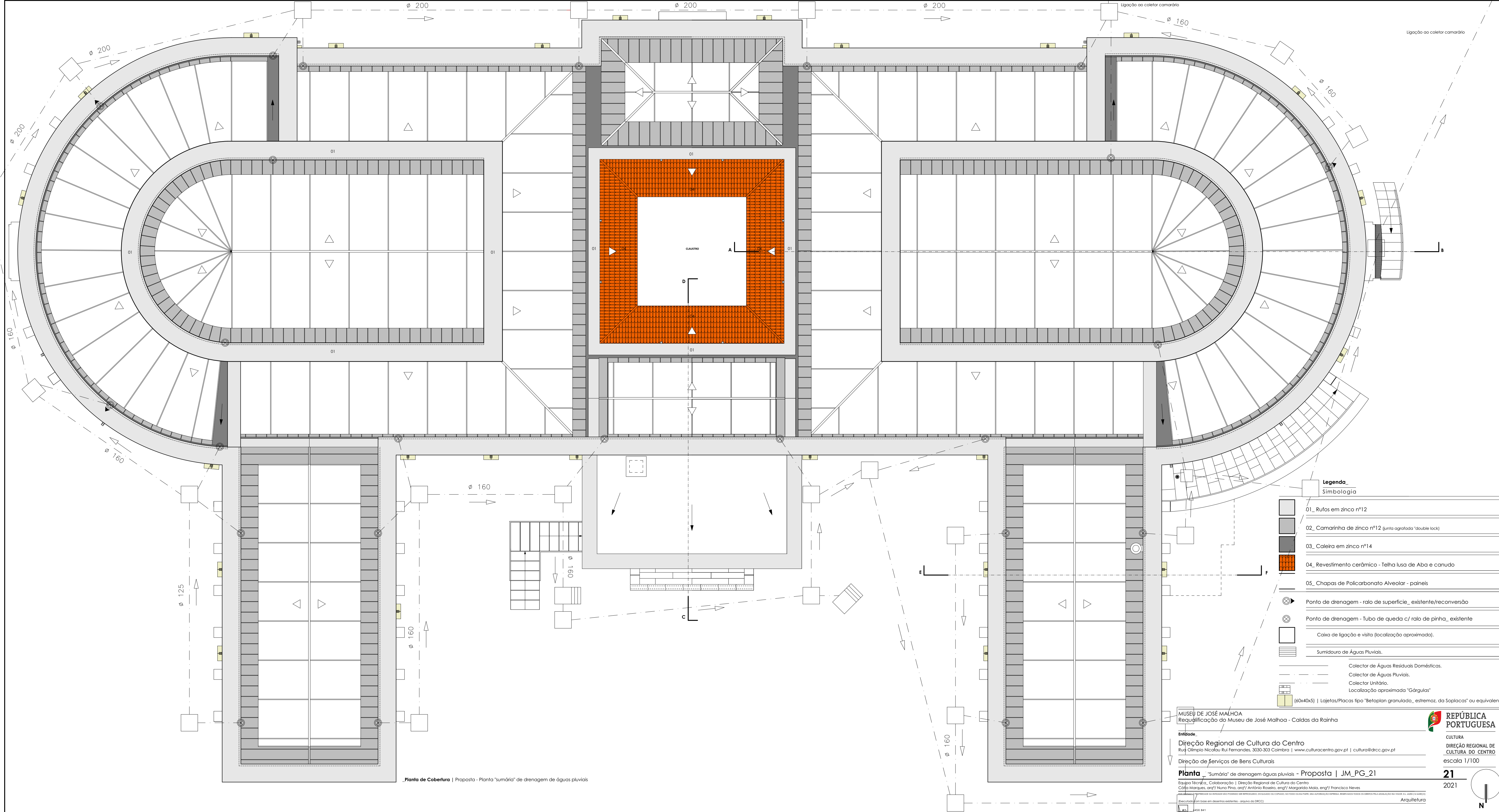

Planta de Cobertura | Proposta - Planta "sumária" de drenagem de águas pluviais

Legenda
Simbologia

- 01_ Rufos em zinco nº12
- 02_ Camarinha de zinco nº12 (junta agrafada "double lock")
- 03_ Coleira em zinco nº14
- 04_ Revestimento cerâmico - Telha lusa de Aba e canudo
- 05_ Chapas de Policarbonato Alveolar - painéis
- ⊗ Ponto de drenagem - ralo de superfície_ existente/reconversão
- ⊗ Ponto de drenagem - Tubo de queda c/ ralo de pinha_ existente
- Caixa de ligação e visita (localização aproximada).
- ▬ Sumidouro de Águas Pluviais.
- ▬ Colector de Águas Residuais Domésticas.
- ▬ Colector de Águas Pluviais.
- ▬ Colector Unitário.
- ▬ Localização aproximada "Gárgulas"
- ⊗ (60x40x5) | Lojetas/Placas tipo "Betoplan granulada_ estromoz, da Soplacas" ou equivalente.

MUSEU DE JOSÉ MALHOA
Requalificação do Museu de José Malhoa - Caldas da Rainha

Entidade:
Direção Regional de Cultura do Centro
Rua Olímpio Nicolau Rui Fernandes, 3030-303 Coimbra | www.culturacentro.gov.pt | cultura@drcc.gov.pt

Direção de Serviços de Bens Culturais

Planta "Sumária" de drenagem águas pluviais - Proposta | JM_PG_21

Equipa Técnica, Colaboração | Direção Regional de Cultura do Centro
Cátia Marques, arq/ Nuno Pina, arq/ António Roseiro, eng/ Margarida Maia, eng/ Francisco Neves

Arquitetura

REPÚBLICA PORTUGUESA

CULTURA
DIREÇÃO REGIONAL DE CULTURA DO CENTRO

escala 1/100

21
2021

Equipamento | Painel de Informação

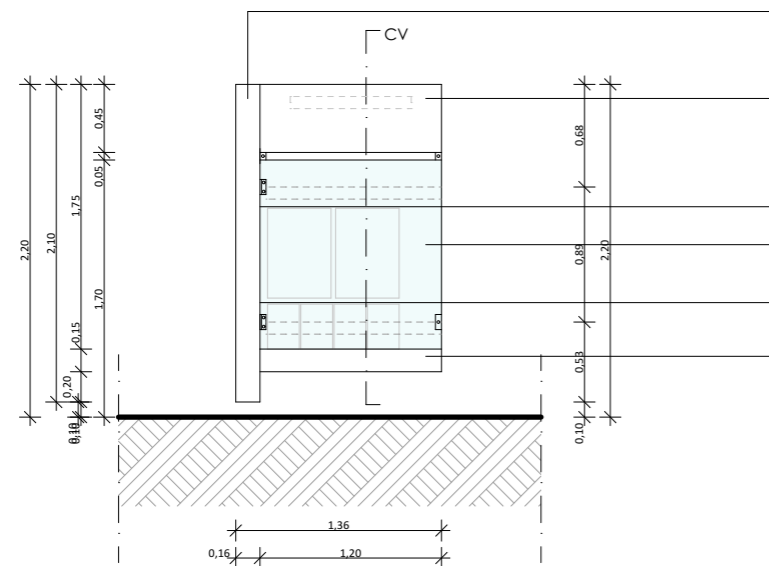

- Estrutura/Chapa de ferro, de 4mm, com pintura a forja cinza escuro, com recorte de letra "i" a laser e impressão à cor branca, com protecção UV de alta performance.
- Chapa de ferro, de 4mm, com pintura a forja cinza escuro, com recorte a laser de Logotipo do museu e impressão gráfica à cor branca, com protecção UV de alta performance.
- Espias de aço tencionadas, com fixadores para cartazes expositivos.
- Vidro temperado, com fechadura e dobradiças em inox, de acabamento escovado.
- Espias de aço tencionadas, com fixadores para cartazes expositivos.
- Painel tipo "Dibond", com acabamento a folha de inox escovado, e impressão gráfica, com proteção UV de alta performance.

_Vista | Frente

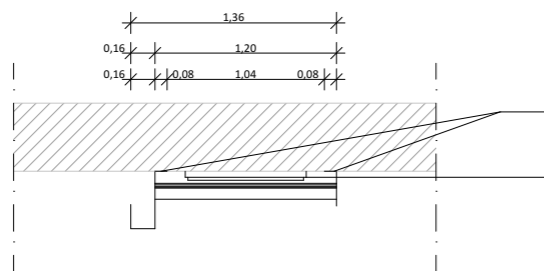

- 4 pontos de fixação à parede.
- Ponto de iluminação Led, com temporizador, 0,80m de comp., fixação à parede.

_Vista | Topo

REPÚBLICA PORTUGUESA
CULTURA
DIREÇÃO REGIONAL DE CULTURA DO CENTRO
PAINEL DE INFORMAÇÃO, Entrada do Museu José Malhoa

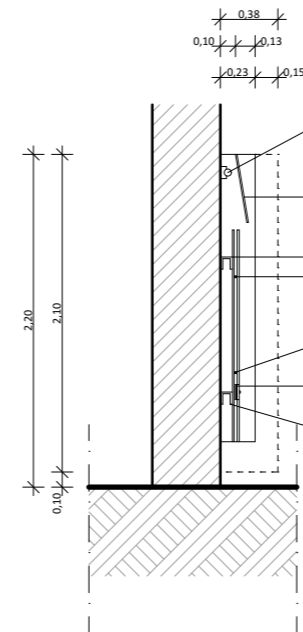

- Ponto de iluminação Led, com temporizador, 0,80m de comp., fixação à parede.
- Chapa de ferro, de mm, com pintura a forja cinza escuro, com recorte de Logotipo do museu e impressão gráfica a laser à cor branca, com protecção UV de alta performance.
- Perfil em U de travamento de estrutura. (*)
- Espias de aço tencionadas, com fixadores para cartazes expositivos.
- Espias de aço tencionadas, com fixadores para cartazes expositivos.
- Batente em ferro para vidro e fechadura. (fecho)
- Perfil em U, em ferro com pintura tipo forja cinza escuro, de travamento de estrutura. (*)

_Vista | Lateral/corte vertical (cv)



MUSEU DE JOSÉ MALHOA
Requalificação do Museu de José Malhoa - Caldas da Rainha

Entidade
Direção Regional de Cultura do Centro
Rua Olímpio Nicolau Rui Fernandes, 3030-303 Coimbra | www.culturacentro.gov.pt | cultura@drcc.gov.pt

Direção de Serviços de Bens Culturais

Painel de Informação | JM_PG_22

Equipa Técnica_ Colaboração | Direção Regional de Cultura do Centro
Cátia Marques, arqº/ Nuno Pina, arqº/ António Roseiro, engº/ Margarida Maia, engº/ Francisco Neves

ESTE DESENHO É PROPRIEDADE DA ENTIDADE NÃO PODENDO SER REPRODUZIDO, DIVULGADO OU COPIADO, NO TODO OU EM PARTE, SEM AUTORIZAÇÃO EXPRESSA. RESERVADOS TODOS OS DIREITOS PELA LEGISLAÇÃO EM VIGOR. D.L. 63/85 (14 MARÇO)

(Executado com base em desenhos existentes - arquivo da DRCC)

A2 - 420X 594

REPÚBLICA PORTUGUESA

CULTURA
DIREÇÃO REGIONAL DE CULTURA DO CENTRO

escala 1/50

22

2021

Arquitetura

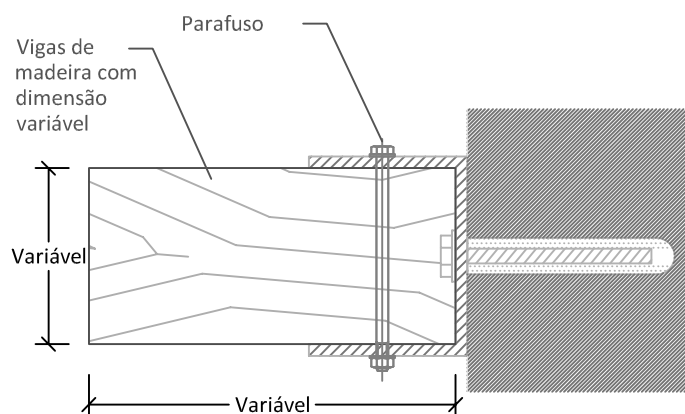
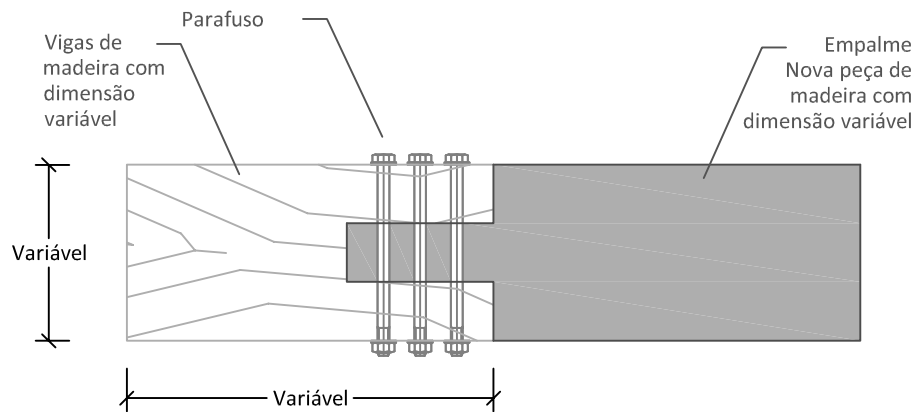

MUSEU DE JOSÉ MALHOA
Requalificação do Museu de José Malhoa - Caldas da Rainha

Entidade_

Direção Regional de Cultura do Centro

Rua Olímpio Nicolau Rui Fernandes, 3030-303 Coimbra | www.culturacentro.gov.pt | cultura@drcc.gov.pt

Direção de Serviços de Bens Culturais

escala S/E

Pormenores _ M1

23

Equipa Técnica_ Colaboração | Direção Regional de Cultura do Centro
Cátia Marques, arq^a/ Nuno Pina, arq^a/ António Roseiro, eng^o/ Margarida Maia, eng^a/ Francisco Neves

2021

ESTE DESENHO É PROPRIEDADE DA ENTIDADE NÃO PODENDO SER REPRODUZIDO, DIVULGADO OU COPIADO, NO TODO OU EM PARTE, SEM AUTORIZAÇÃO EXPRESSA. RESERVADOS TODOS OS DIREITOS PELA LICENCIADA EM VÍCIOR, DL. 53/85 (14 MARÇO)

(Executado com base em desenhos existentes - arquivo da DRCC)

Arquitetura