

Planta de Cobertura

PEDRA	AZULEJOS
LACUNA	LACUNA
PLACAS (LASCAGEM / ESCAMAGEM / ESFOLIAÇÃO)	DESTAQUE / EMPOLAMENTO
EROSIÃO DIFERENCIAL	PERDA DE VIDRADO
FURDES E BURACOS APARENTEMENTE ARTIFICIAIS	FISSURAS DO VIDRADO (POUCO INTENSO)
FISSURA	FISSURAS DO VIDRADO (MUITO INTENSO)
FRACTURA	DESTACAMENTO VIDRADO
CROSTA NEGRA	FISSURA
COLONIZAÇÃO BIOLÓGICA	MANCHA
MANCHA	MANCHA DE ÓXIDO
MANCHA DE ÓXIDOS	DEPOSITO SUPERFICIAL
RESTAuros EM ARGAMASSA	AZULEJOS NOVOS (COM O MESMO PADRÃO)
ARGAMASSAS DE CIMENTO	AZULEJOS NOVOS (EXTRA PADRÃO)
ALCATRÃO	ARGAMASSA DE CIMENTO
REBOCO	JUNTAS
LACUNA	JUNTA FUNCIONAL (ARGAMASSA TRADICIONAL)
LASCAGEM / FISCAGEM / ESFOLIAÇÃO	JUNTA FUNCIONAL (ARGAMASSA DE CIMENTO)
DESAGREGAÇÃO / PULVERIZAÇÃO	JUNTA COM ARGAMASSA EM DESTACAMENTO
EROSIÃO DIFERENCIAL	JUNTA COM ARGAMASSA SECUNDARIA
FISSURA	JUNTA COM ARGAMASSA EM FALTA
COLONIZAÇÃO BIOLÓGICA	ELEMENTOS EM METAL OU EM MADEIRA
MANCHA	VEGETAÇÃO
MANCHA DE ÓXIDOS	<b>ELEMENTOS METÁLICOS</b>
RESTAURO	PEÇAS EM FALTA
RESTAURO COM MATERIAS CONTRASTANTES	CORROSÃO
POLICROMIA	

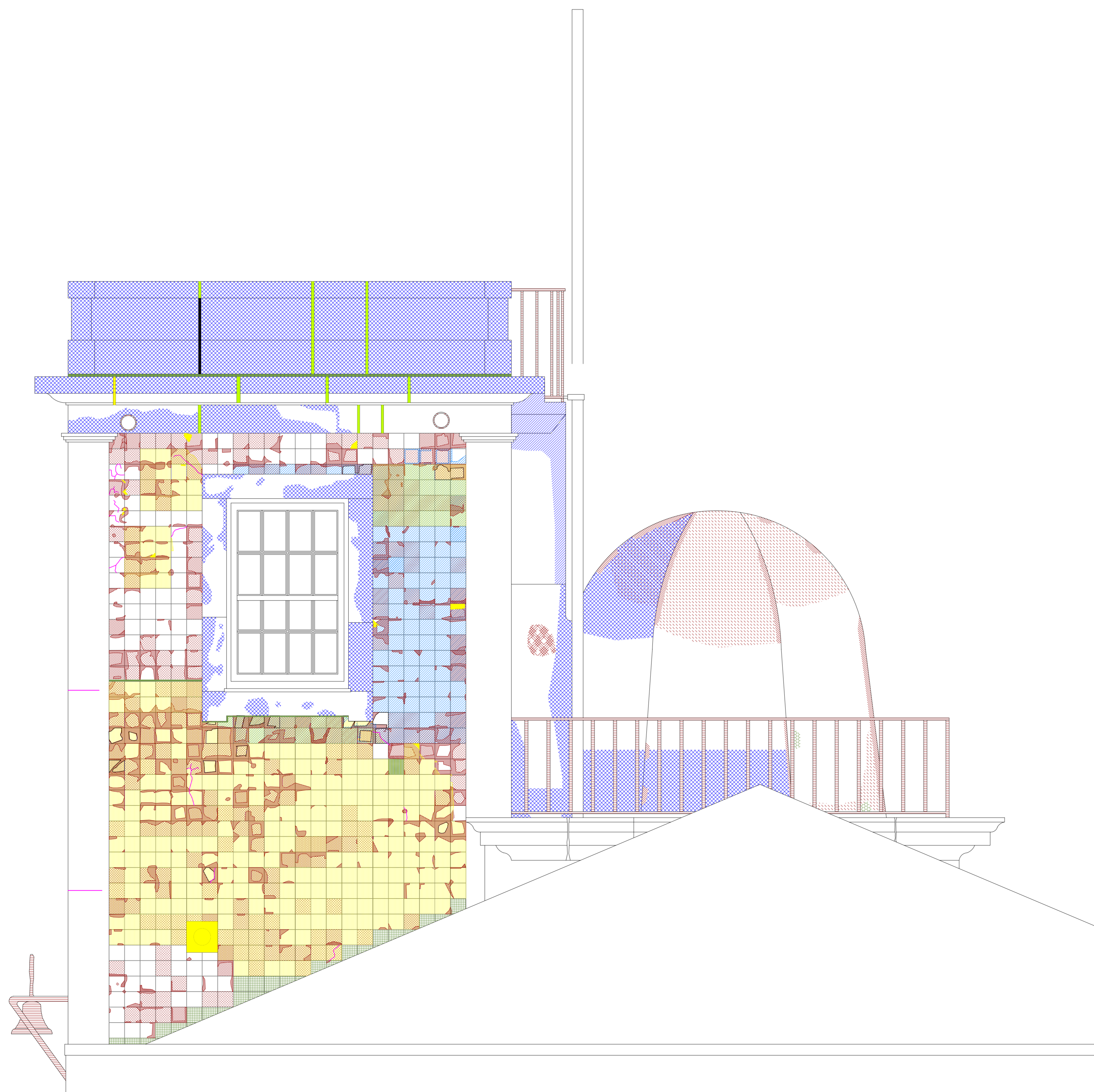

Alçado Poente

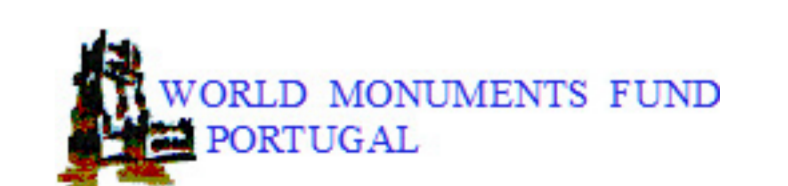

**PROJECTO DE CONSERVAÇÃO  
DO FAROL S. MIGUEL-O-ANJO  
TRABALHOS DE LEVANTAMENTO**

**Planta de Cobertura  
Alçado Poente**

**LEVANTAMENTO PATOLOGIAS**

ARQUITECTA SDRAYA GENIN

OUTUBRO DE 2002

Data

Escalas 1:20

Folha nº1



Ref:

T1430

Nome:

Pl. Cobert Al. Poente

Ficheiro:

Pl. Cobert Al. Poente.dwg

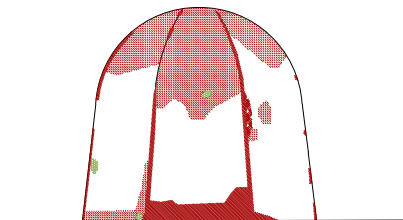

Alçado Sul / Cúpula



Alçado Norte / Sino

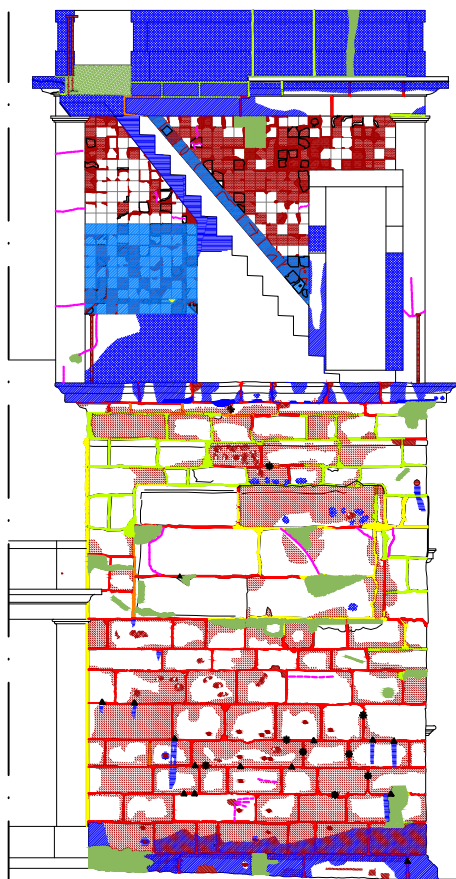

Alçado Sul

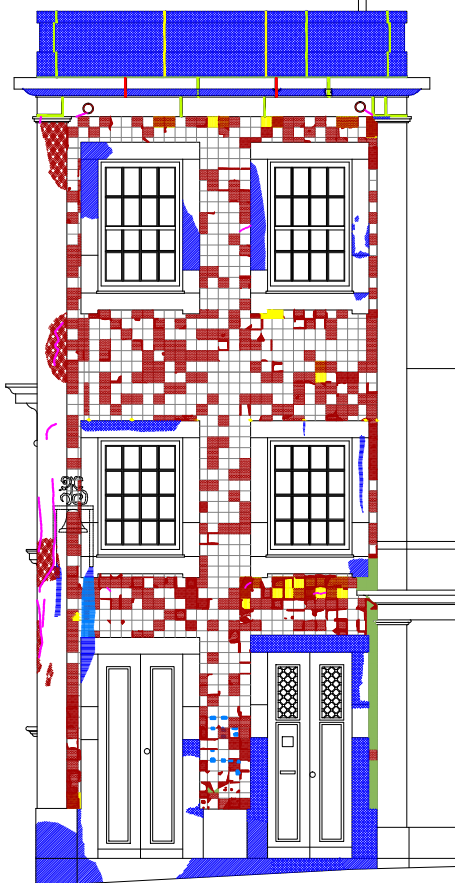

Alçado Norte

PEDRA	AZULEJOS
LARANJA	AMARELO
PAREDE LANTERINHA (RECONSTRUÇÃO REFORÇADA)	REFORÇADO (RECONSTRUÇÃO)
PAREDE DE PÓLICOLO	PAREDE DE AZULEJO
PAREDE BRANCA (RECONSTRUÇÃO DE AZULEJO)	RECONSTRUÇÃO COM AZULEJO (RECONSTRUÇÃO)
PAREDE	RECONSTRUÇÃO COM AZULEJO (RECONSTRUÇÃO)
PAREDE	RECONSTRUÇÃO COM AZULEJO (RECONSTRUÇÃO)
CORTA-MARSA	PAREDE
COLOMBAZINHA BRANCA	AZULEJO
MAREIA	MAREIA DE SÓCO
MAREIA DE SÓCO	AZULEJO SUPLEMENTAR
REFORÇADO EM AZULEJO	AZULEJO BRANCO (RECONSTRUÇÃO)
REFORÇADO EM CORTA-MARSA	AZULEJO BRANCO (RECONSTRUÇÃO)
AZULEJO	REFORÇADO EM CORTA-MARSA

REBOCO	JUNTAS
LARANJA	JUNTA BRANCA (RECONSTRUÇÃO)
LANTERINHA (RECONSTRUÇÃO REFORÇADA)	JUNTA BRANCA (RECONSTRUÇÃO)
PAREDE DE PÓLICOLO	JUNTA COLOMBAZINHA (RECONSTRUÇÃO)
PAREDE BRANCA (RECONSTRUÇÃO DE AZULEJO)	JUNTA COLOMBAZINHA (RECONSTRUÇÃO)
PAREDE	JUNTA COLOMBAZINHA (RECONSTRUÇÃO)
PAREDE	JUNTA COLOMBAZINHA (RECONSTRUÇÃO)
COLOMBAZINHA BRANCA	AZULEJO DE SÓCO (RECONSTRUÇÃO)
MAREIA	AZULEJO DE SÓCO (RECONSTRUÇÃO)
MAREIA DE SÓCO	AZULEJO DE SÓCO (RECONSTRUÇÃO)
REFORÇADO EM AZULEJO	AZULEJO DE SÓCO (RECONSTRUÇÃO)
REFORÇADO EM CORTA-MARSA	AZULEJO DE SÓCO (RECONSTRUÇÃO)
PÓLICOLO	AZULEJO DE SÓCO (RECONSTRUÇÃO)

ELEMENTOS METÁLICOS
FERRAGEM EM PAREDE
FERRAGEM

PROJECTO DE CONSERVAÇÃO  
DO FAROL S. MIGUEL-O-ANJO  
TRABALHOS DE LEVANTAMENTO

Alçado Norte  
Alçado Sul

LEVANTAMENTO PATOLÓGICO  
ARQUITECTA SIBRYNA SENIN

QUILÓMETRO DE ESCALA  
Data: / / 20  
Escala: 1:100 Foto: 2013

Mapa: 13450  
Nome: Alçado Norte e Sul  
Ficheiro: Al. Norte e Sul.dwg



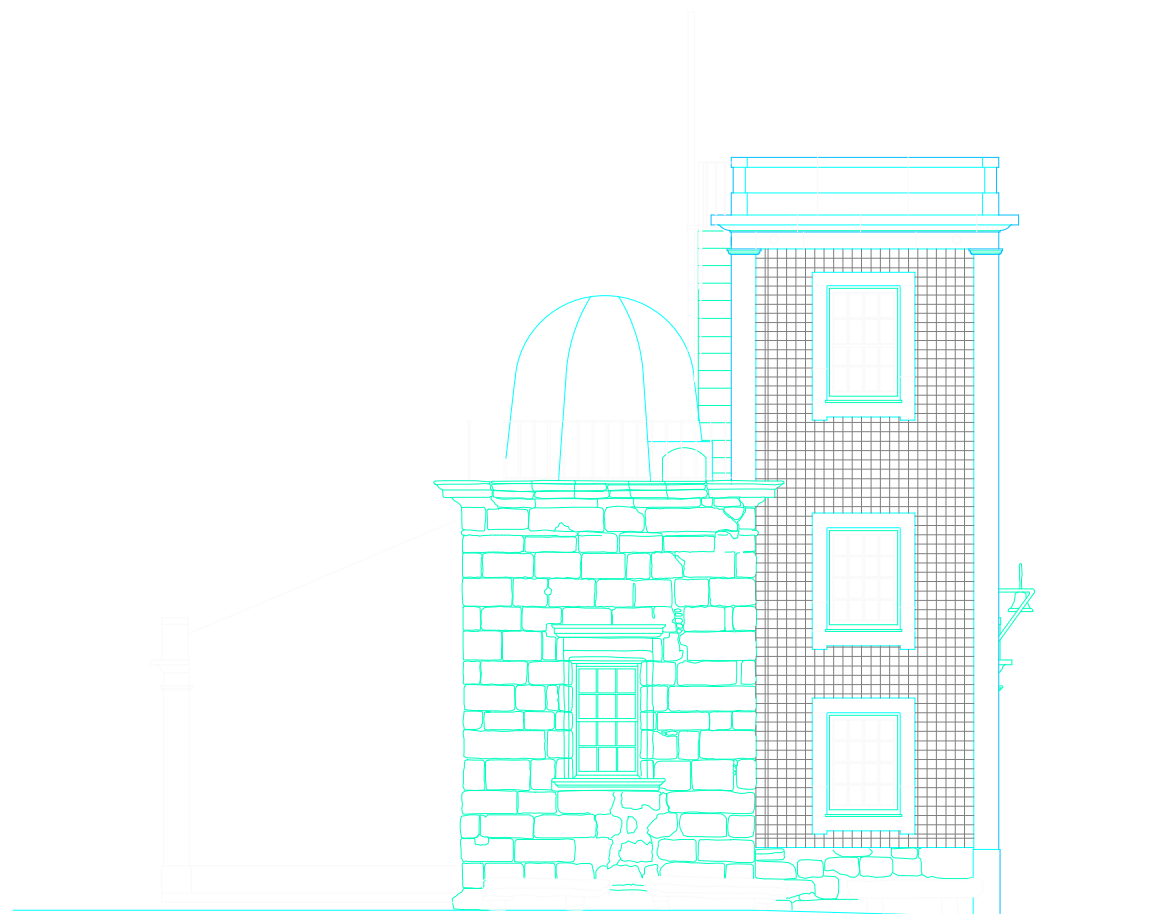

Alçado Nascente



**PROJECTO DE CONSERVAÇÃO  
DO FAROL S. MIGUEL-O-ANJO  
TRABALHOS DE LEVANTAMENTO**

**Alçado Nascente**

**LEVANTAMENTO**

Descrição / Fase

OUTUBRO DE 2002  
Data

1 : 50  
Escala

Folha nº1  
Folha nº1



Ref:	T1430
Nome:	Alçado Nascente
Ficheiro:	ALÇADO_NASCENTE.dwg

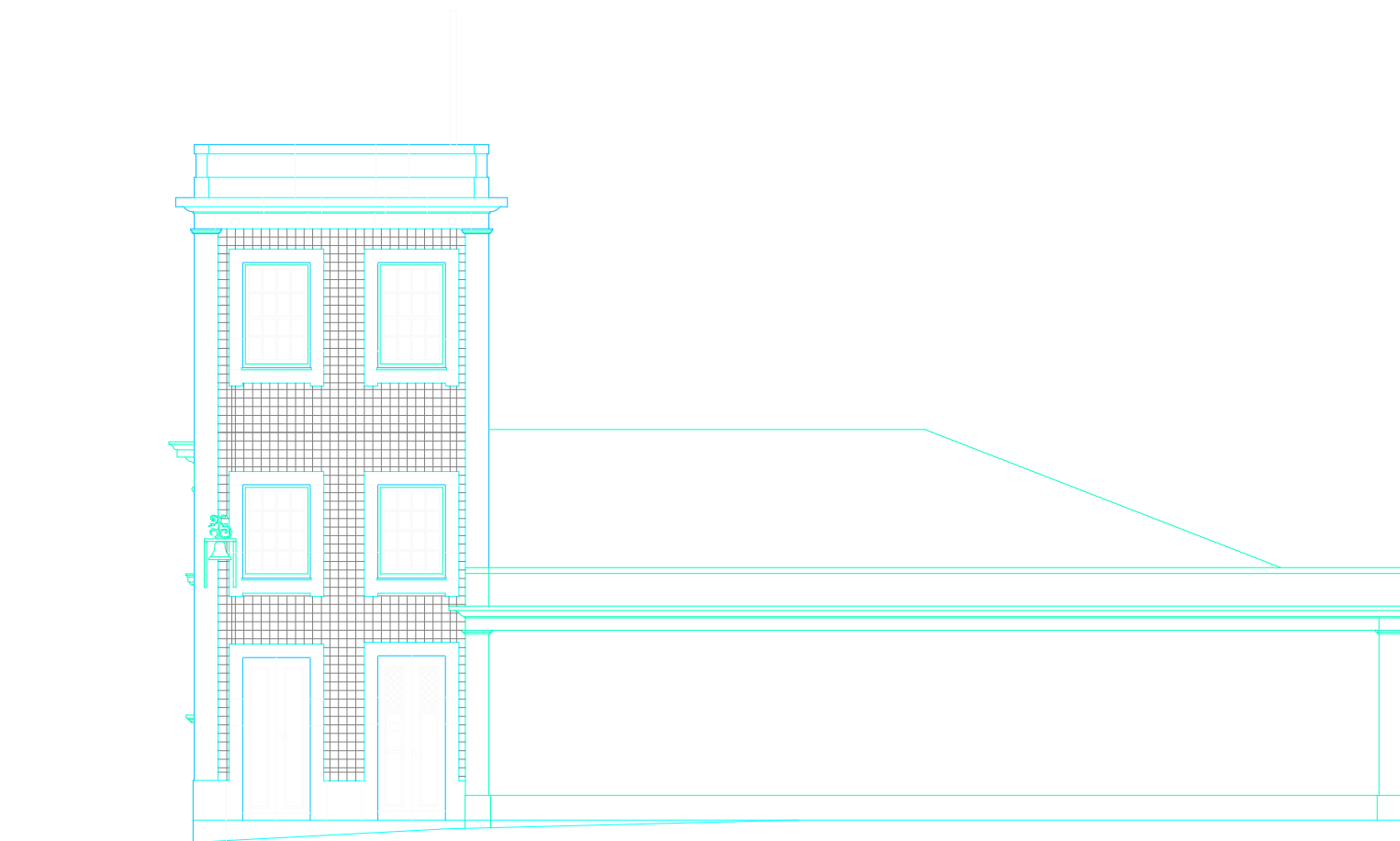

Alçado Norte



**PROJECTO DE CONSERVAÇÃO  
DO FAROL S. MIGUEL-O-ANJO  
TRABALHOS DE LEVANTAMENTO**

**Alçado Norte**

**LEVANTAMENTO**

*Descrição / Fase*

OCTUBRO DE 2002  
Data

1 : 50  
Escala

Folha nº2



Ref:	T1430
Nome:	Alçado Norte
Ficheiro:	ALÇADO_NORTE.dwg

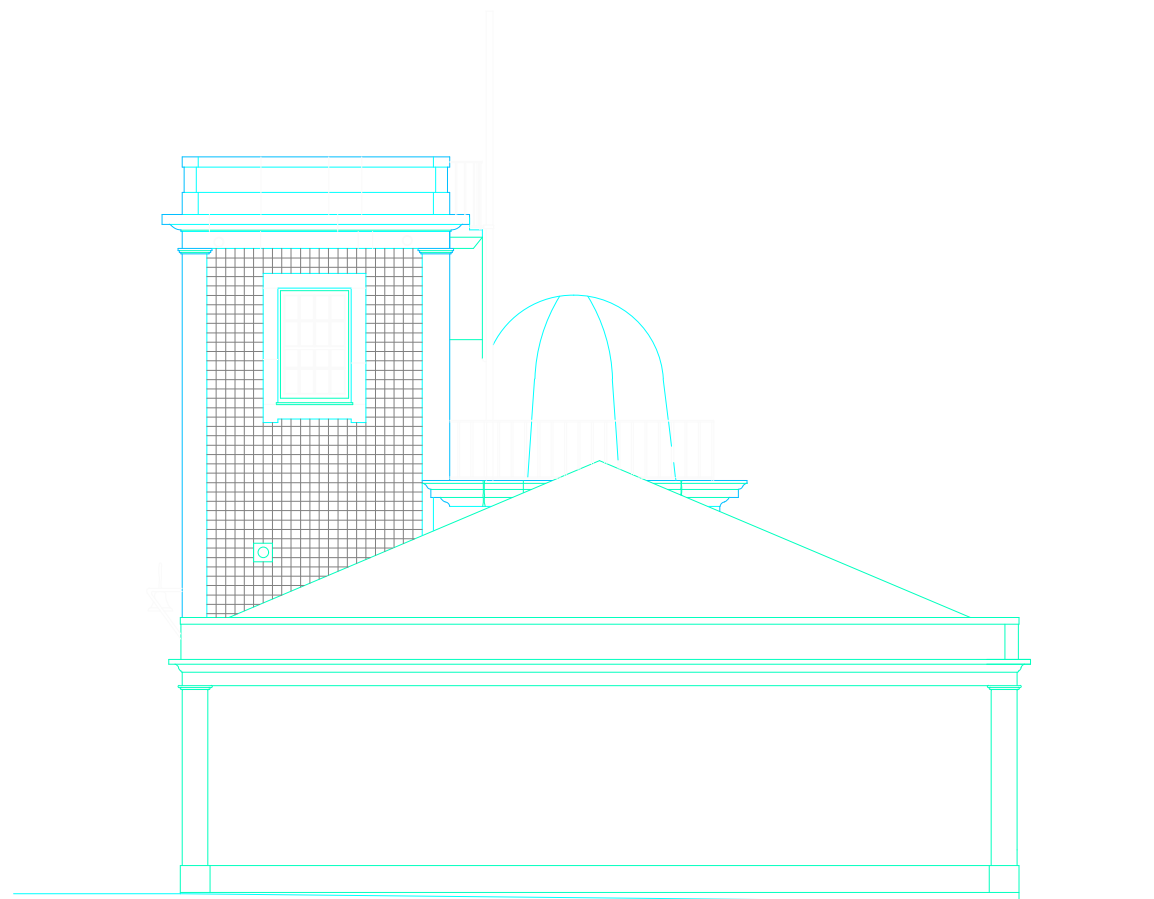

Alçado Poente



**PROJECTO DE CONSERVAÇÃO  
DO FAROL S. MIGUEL-O-ANJO  
TRABALHOS DE LEVANTAMENTO**

**Alçado Poente**

**LEVANTAMENTO**

Descrição / Fase

OUTUBRO DE 2002  
Data

1 : 50  
Escala

Folha nº3



Ref:	T1430
Nome:	Alçado Poente
Ficheiro:	ALÇADO_POENTE.dwg

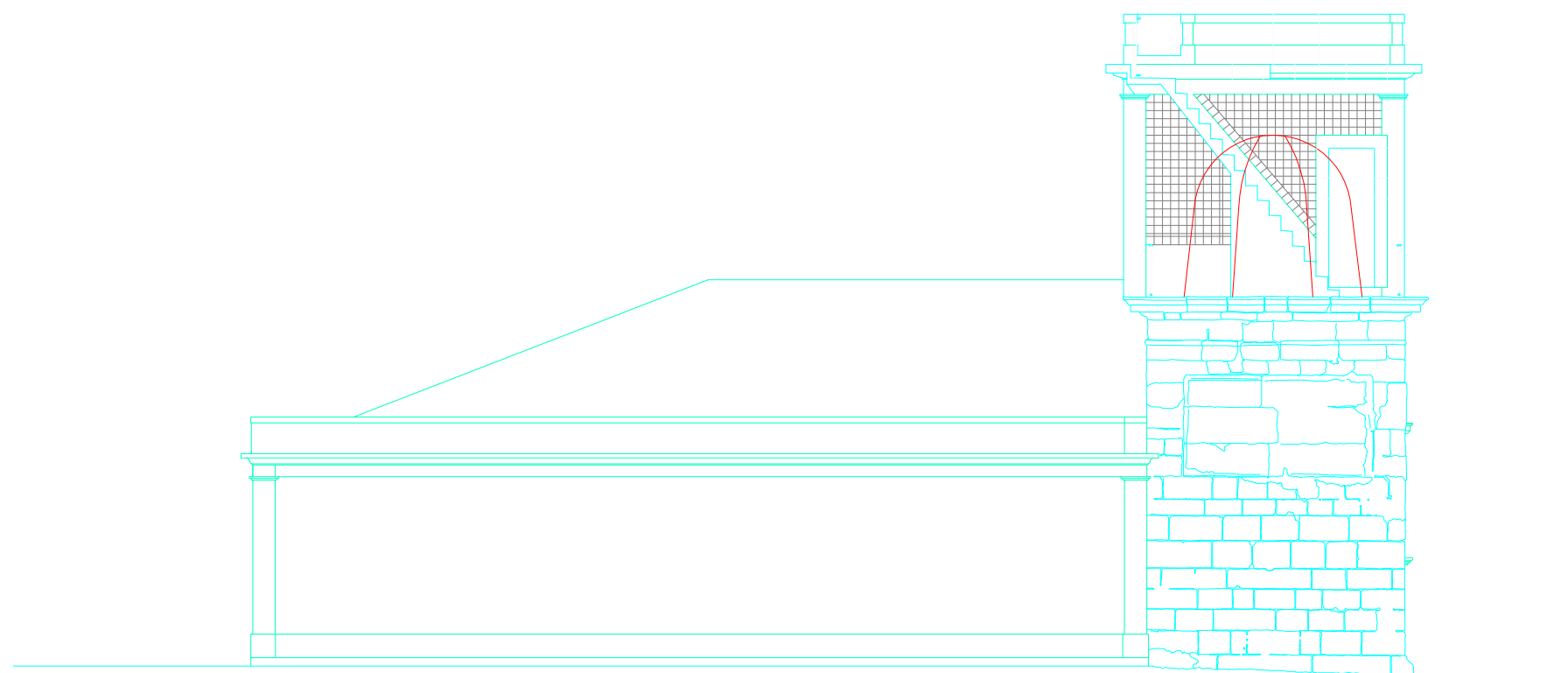

Alçado Sul/Torre



**PROJECTO DE CONSERVAÇÃO  
DO FAROL S. MIGUEL-O-ANJO  
TRABALHOS DE LEVANTAMENTO**

**Alçado Sul/Torre**

**LEVANTAMENTO**

Descrição / Fase

OUTUBRO DE 2002  
Data

1 : 50  
Escala

Folha nº5



Ref:	T1430
Nome:	Alçado Sul/Torre
Ficheiro:	ALÇADO_SUL_TORRE.dwg

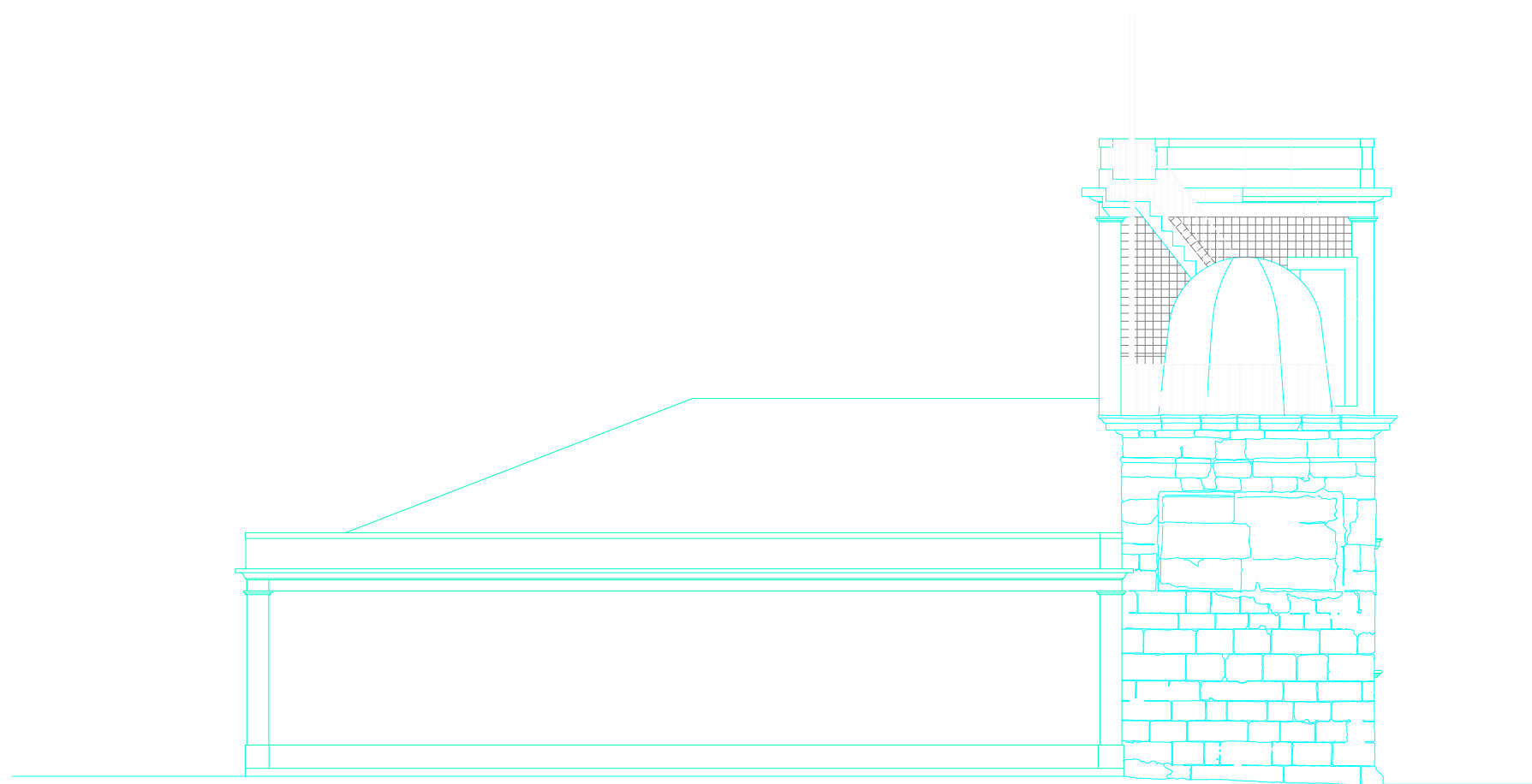

Alçado Sul



**PROJECTO DE CONSERVAÇÃO  
DO FAROL S. MIGUEL-O-ANJO  
TRABALHOS DE LEVANTAMENTO**

**Alçado Sul**

**LEVANTAMENTO**

Descrição / Fase

OUTUBRO DE 2002  
Data

1 : 50  
Escala

Folha nº4



Ref:	T1430
Nome:	Alçado Sul
Ficheiro:	ALÇADO_SUL.dwg

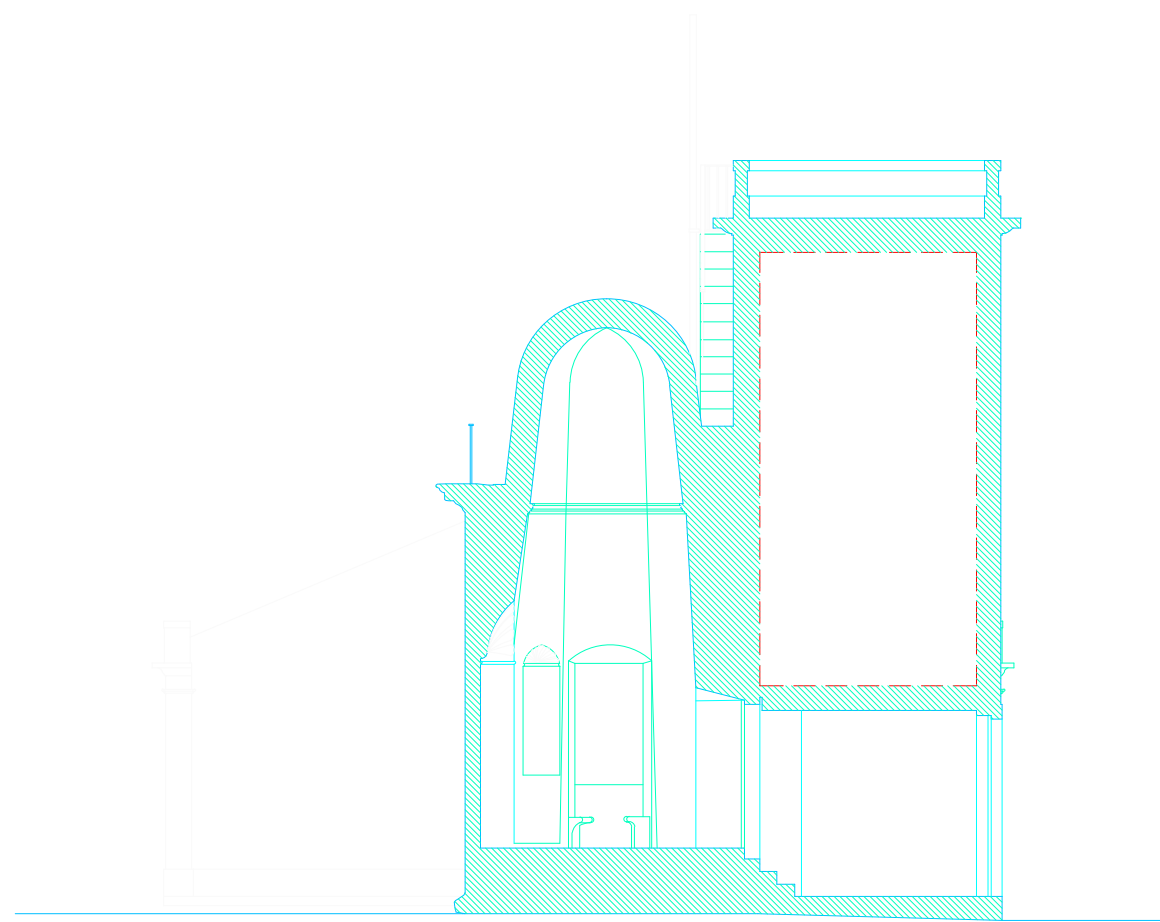

Corte A



**PROJECTO DE CONSERVAÇÃO  
DO FAROL S. MIGUEL-O-ANJO  
TRABALHOS DE LEVANTAMENTO**

**Corte A**  
**LEVANTAMENTO**  
Descrição / Fase

OUTUBRO DE 2002  
Data  
Escala 1 : 50  
Folha nº6

	Ref:	T1430
	Nome:	Corte A
	Ficheiro:	CDRTE_A.dwg

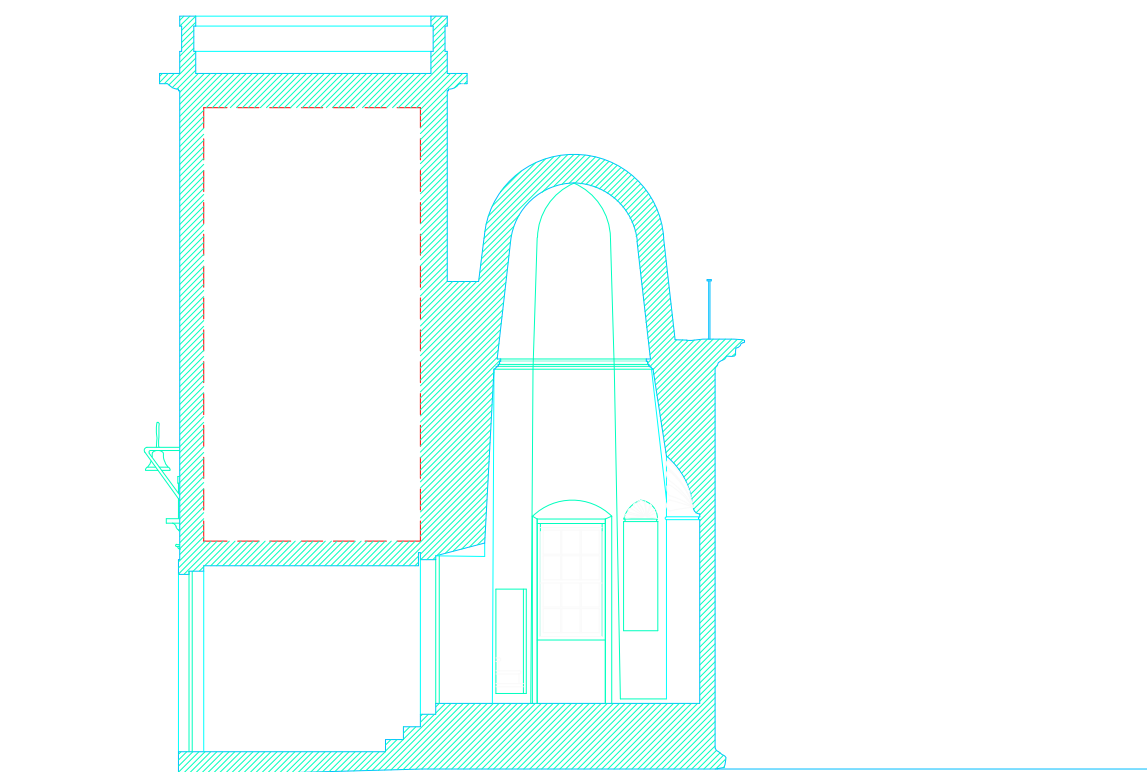

Corte B



**PROJECTO DE CONSERVAÇÃO  
DO FAROL S. MIGUEL-O-ANJO  
TRABALHOS DE LEVANTAMENTO**

**Corte B**

**LEVANTAMENTO**

Descrição / Fase

OUTUBRO DE 2002

Data

1 : 50

Escala

Folha nº7



Ref:	T1430
Nome:	Corte B
Ficheiro:	CDRTE_B.dwg

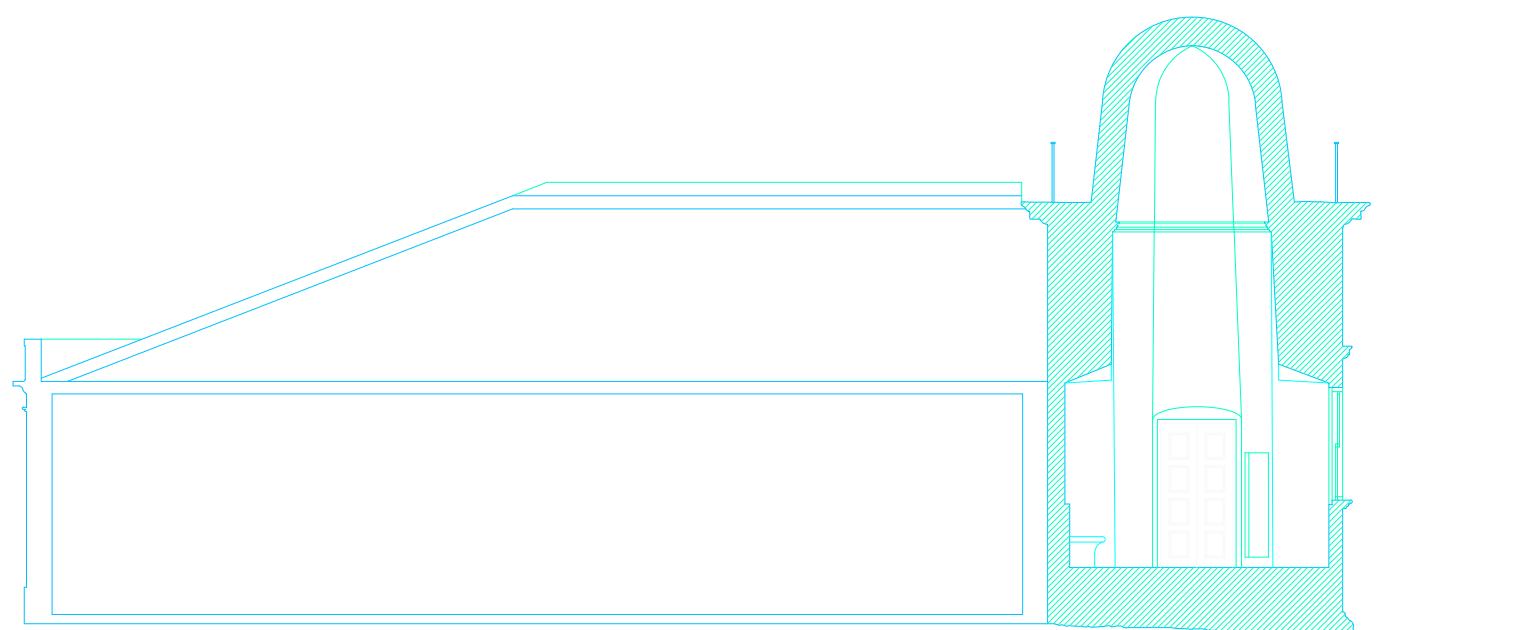

Corte C



**PROJECTO DE CONSERVAÇÃO  
DO FAROL S. MIGUEL-O-ANJO  
TRABALHOS DE LEVANTAMENTO**

**Corte C  
LEVANTAMENTO**

Descrição / Fase

OUTUBRO DE 2002

Data

1 : 50

Escala

Folha nº8



Ref:	T1430
Nome:	Corte C
Ficheiro:	CDRTE_C.dwg

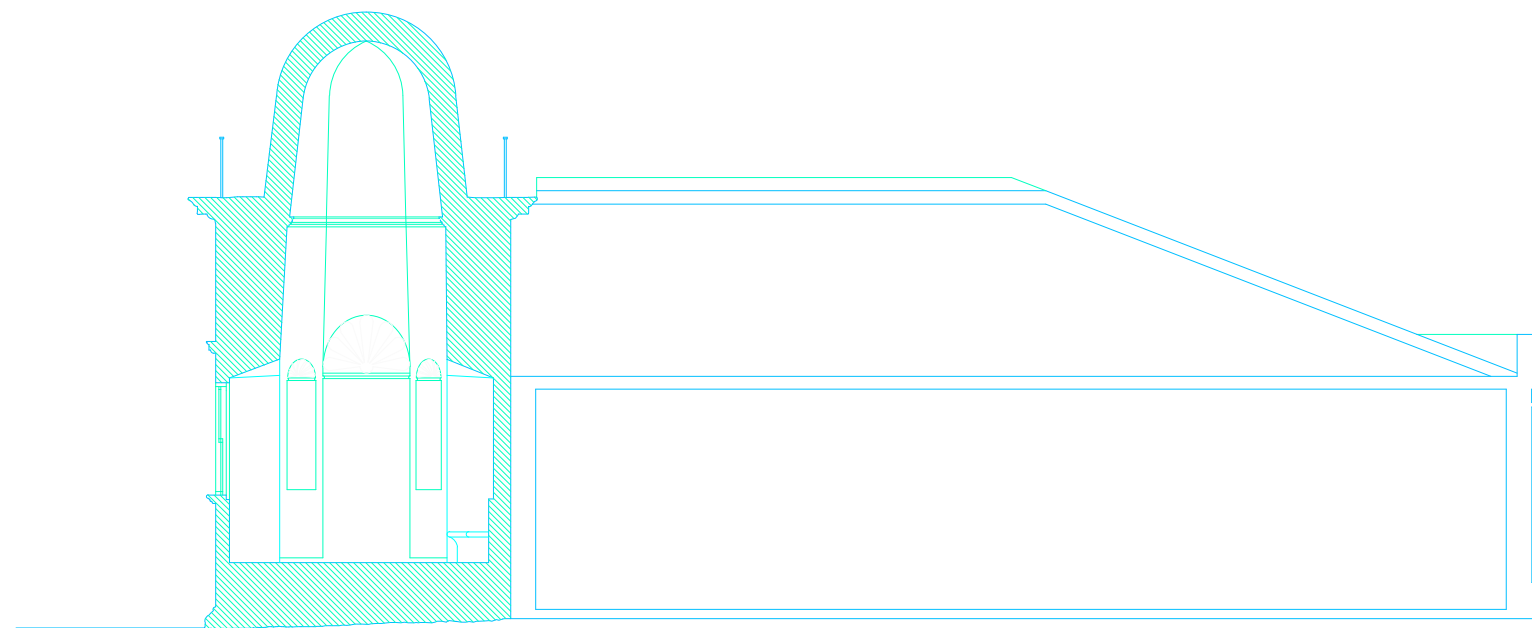

Corte D



**PROJECTO DE CONSERVAÇÃO  
DO FAROL S. MIGUEL-O-ANJO  
TRABALHOS DE LEVANTAMENTO**

**Corte D**

**LEVANTAMENTO**

Descrição / Fase

OUTUBRO DE 2002  
Data

1 : 50  
Escala

Folha nº9



Ref:	T1430
Nome:	Corte D
Ficheiro:	CDRTE_D.dwg

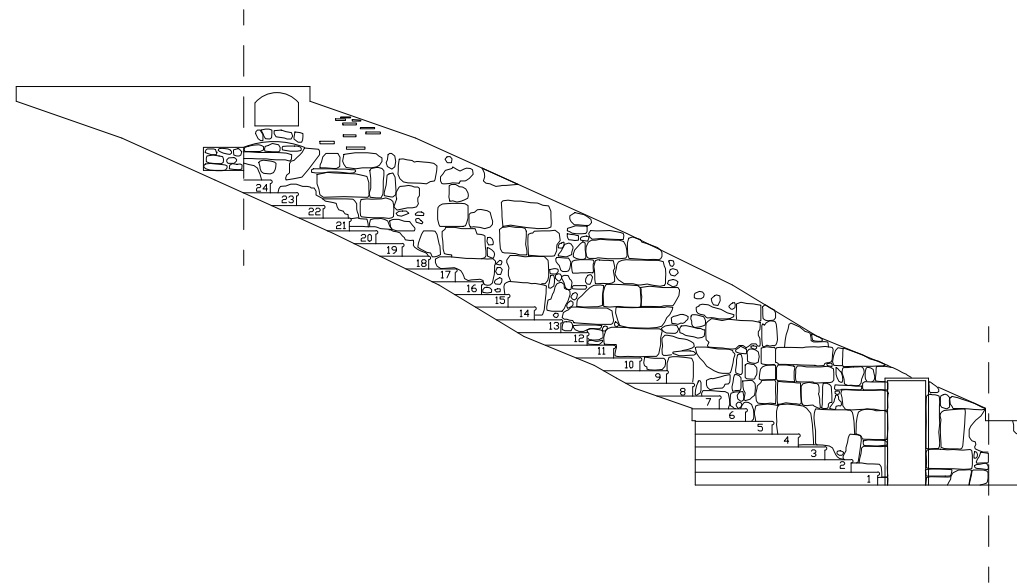

**PROJECTO DE CONSERVAÇÃO  
DO FAROL S. MIGUEL-O-ANJO  
TRABALHOS DE LEVANTAMENTO**

**Escadas interiores  
da Capela**

**LEVANTAMENTO**

Descrição / Fase

OUTUBRO DE 2002  
Data

1 : 50 Escalas Folha nº10



Ref:	T1430
Nome:	Escadas Capela
Ficheiro:	ESCADAS_CAPELA.dwg

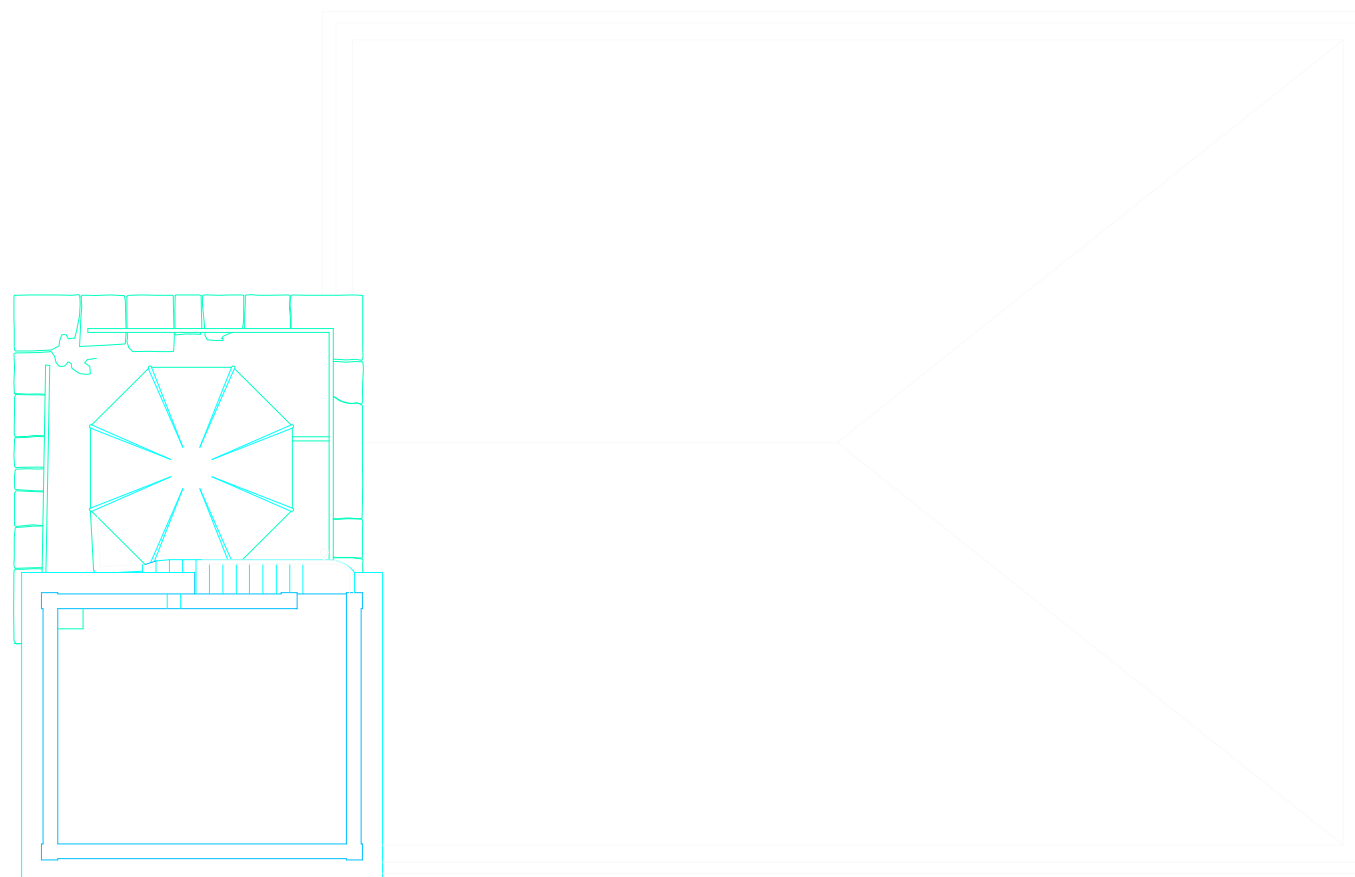

Planta da Cobertura



**PROJECTO DE CONSERVAÇÃO  
DO FAROL S. MIGUEL-O-ANJO  
TRABALHOS DE LEVANTAMENTO**

**Planta de Cobertura**

**LEVANTAMENTO**

Descrição / Fase

OCTUBRO DE 2002  
Data

1 : 50  
Escala

Folha nº11  
Folha nº11



Ref:	T1430
Nome:	Planta de Cobertura
Ficheiro:	PLANTA_COBERTURA.dwg

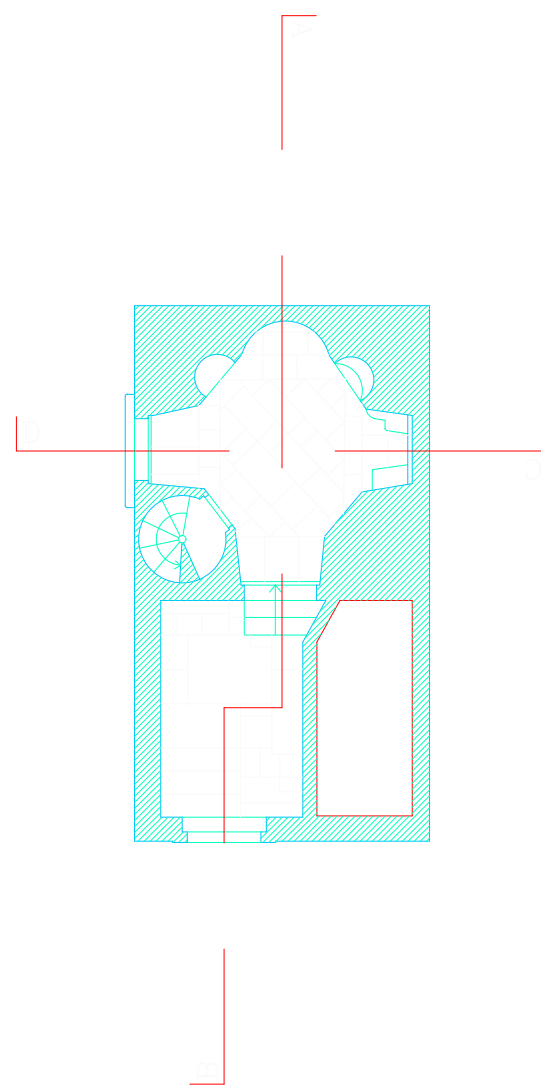

**PROJECTO DE CONSERVAÇÃO  
DO FAROL S. MIGUEL-O-ANJO  
TRABALHOS DE LEVANTAMENTO**

**Planta Piso 0**

**LEVANTAMENTO**

Descrição / Fase

OUTUBRO DE 2002

Data

1 : 50

Escala

Folha nº12



Ref:	T1364
Nome:	Planta Piso 0
Ficheiro:	PLANTA_PISO_0.dwg